

BeoVision 10

Handleiding

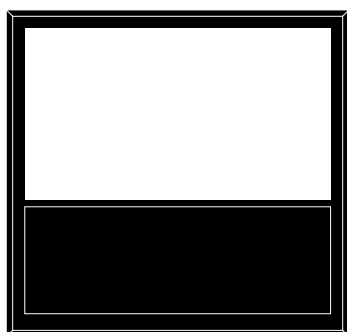

Inhoud

Menuoverzicht, 3

Hier vindt u een overzicht van de schermmenu's.

Navigeren in menu's, 4

Hier leest u hoe u de verschillende afstandsbedieningen kunt gebruiken voor het bedienen van de menu's.

Instellen voor eerste gebruik, 5

Hier vindt u de menu's die verschijnen wanneer u de televisie de eerste keer inschakelt.

Menutaal kiezen, 6

Hier leest u hoe u een menutaal selecteert.

Standaardposities voor de televisie instellen, 7

Hier leest u hoe u de posities instelt waarnaar een gemotoriseerde stand kan draaien.

Tunerinstelling, 8

Hier leest u hoe u de interne tv-tuner of ingebouwde DVD-HD-module kunt uitschakelen.

Aansluitingen, 9

Hier vindt u voorbeelden van waar u extra apparatuur moet aansluiten en hoe u een pc of camera kunt aansluiten.

Extra videoapparatuur aanmelden, 12

Hier leest u hoe u aangesloten apparatuur kunt aanmelden in het menu AANSLUITINGEN.

Aansluitingen voor camera en hoofdtelefoon, 15

Hier leest u hoe u digitale beelden kunt bekijken op uw televisie en hoe u de hoofdtelefoon moet aansluiten.

Geprogrammeerde tv-kanalen bewerken, 16

Hier leest u hoe u de volgorde van kanalen in de kanalenlijst kunt wijzigen, hoe u kanalen een naam kunt geven en hoe u ze kunt verwijderen.

Kanalen opnieuw afstemmen of toevoegen, 19

Hier leest u hoe u nieuwe kanalen kunt toevoegen of hoe u kanalen opnieuw automatisch kunt afstemmen.

Luidsprekerinstelling – BeoVision 10-32, 20

Hier leest u hoe u luidsprekers kunt aansluiten.

Luidsprekerinstelling – BeoVision 10-40/46, 21

Hier leest u hoe u uw televisie kunt integreren in een surroundgeluidstelsel en hoe u luidsprekers kunt aansluiten en de luidsprekerbalans kunt aanpassen.

Beeld- en geluidsinstellingen aanpassen, 25

Hier leest u hoe u het beeld kunt instellen en hoe u lage tonen, hoge tonen, enz. kunt wijzigen. Ook het gebruik van de gamemodus wordt hier uitgelegd.

Dagelijks gebruik van luidsprekercombinaties – BeoVision 10-32, 28

Hier leest u hoe u kunt schakelen tussen verschillende luidsprekercombinaties.

Dagelijks gebruik van luidsprekercombinaties – BeoVision 10-40/46, 29

Hier leest u hoe u kunt schakelen tussen verschillende luidsprekercombinaties.

De televisie automatisch laten in- en uitschakelen, 30

Hier leest u hoe u uw televisie automatisch laat uitschakelen of hoe u de functies voor WEERGAVE PROGRAMMEREN voor uw televisie kunt instellen. Hier leest u hoe u automatische stand-by-instellingen kunt bepalen en energie kunt besparen.

Uw Beo4-afstandsbediening instellen, 32

Hier leest u hoe u moet aangeven of uw afstandsbediening een navigatieknop heeft of niet.

Functies inschakelen, 33

Hier leest u hoe u een activeringsleutel invoert en toegang krijgt tot extra functies.

HDMI Matrix, 34

Hier leest u hoe u het menu HDMI MATRIX kunt instellen.

Teletekst, 36

Hier leest u hoe u uw favoriete teletekstpagina's kunt opslaan als MEMO-pagina's.

Andere apparatuur bedienen met de Beo4 of de Beo6, 37

Hier leest u hoe u aangesloten apparatuur kunt bedienen, waaronder set-top boxes, dvd-spelers, enz. met behulp van de Bang & Olufsen-afstandsbediening.

Een audiosysteem aansluiten en bedienen, 39

Hier leest u hoe u een audiosysteem op uw televisie aansluit en een geïntegreerd audio-/videosysteem bedient.

Geluid en beeld doorgeven via BeoLink, 42

Hier leest u hoe u aansluitingen in een secundaire ruimte maakt en hoe u een linksysteem bedient.

Televisie in een secundaire ruimte, 44

Hier leest u hoe u uw televisie in een secundaire ruimte instelt en bedient.

Twee televisies in dezelfde ruimte, 46

Hier leest u alles over Optics programmeren en de bediening van twee televisies in dezelfde ruimte.

Menuoverzicht

1.

INSTELLING KANAAL

AUTOM. UITSCH.

WEERGAVE PROGRAMMEREN

OVERIGE INSTELLINGEN

2.

KANALEN INSTELLEN

KANAAL TOEVOEGEN

AUTOMATISCH AFSTEMMEN

HANDMATIG AFSTEMMEN

ACTIVEREN

AANSLUITINGEN

TUNER SETUP

GELUID

BEELDINSTELLINGEN

TV-STAND INSTELLEN

DTV-WEERGAVEPROGRAMMERING

STAND-BY-INSTELLINGEN

BEO4-VERSIE

FUNCTIES INSCHAKELEN

TAAL MENU

3.

FREQUENTIE

KANAALNUMMER

NAAM

FIJNAFSTEMMING

DECODER

TV-SYSTEM

GELUID

AV1-AV6

HDMI EXPANDER

LINKTUNING

TV-TUNER

DVB HD

AANPASSEN

LUIDSPREKERTYPE

LUIDSPREKERAFSTAND*

LUIDSPREKERNIVEAU*

ACTIEF GELUIDSSYSTEEM*

HELDERHEID

CONTRAST

KLEUR

TINT

HOR. AFMETING

VERT. AFMETING

HOR. POSITIE

VERT. POSITIE

GAMEMODUS

VIDEO

AUDIO

STAND-BY

AFSTELLEN STANDAARD

MODUS

KANAALGROEP

AUTOM. STAND-BY

ENERGIEBESP.

NAVIGATIEKNOP

GEEN NAVIGATIEKNOP

*Alleen beschikbaar op BeoVision 10-40/46.

Navigeren in menu's

Beo4 met navigatieknop

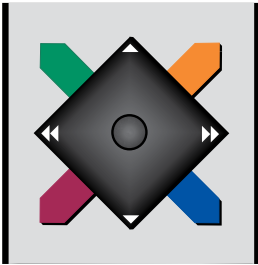

Als u beschikt over een Beo4 met een navigatieknop en uw televisie ingesteld is om deze knop te gebruiken, [\(zie pagina 32\)](#), beweeg dan de middelste knop naar boven, onderen, links en rechts om door menu's te navigeren. Druk in het midden van de middelste knop om keuzes en instellingen in menu's te bevestigen.

Open het menu TV-INSTELLINGEN door te drukken op **MENU** terwijl de tv ingeschakeld is.

Druk op **BACK** om terug te keren naar vorige menu's.

Houd **BACK** ingedrukt om menu's te sluiten.

Als uw televisie ingesteld is voor gebruik zonder navigatieknop, moet u de 'sterknop' gebruiken om naar boven, naar onderen, naar links en naar rechts te navigeren in de menu's en op de middelste knop drukken om keuzes en instellingen in menu's te bevestigen.

Beo4 zonder navigatieknop



Als u een Beo4-afstandsbediening zonder navigatieknop heeft, moet u de 'sterknop' gebruiken om naar boven, naar onderen, naar links en naar rechts te navigeren in de menu's en op de middelste knop drukken om keuzes en instellingen in menu's te bevestigen. Uw televisie moet ook worden ingesteld voor gebruik van een Beo4 zonder navigatieknop.

Open het menu TV-INSTELLINGEN door te drukken op **MENU** terwijl de tv ingeschakeld is.

Druk op **STOP** om terug te keren naar vorige menu's.

Druk op **EXIT** om menu's te sluiten.

Beo6

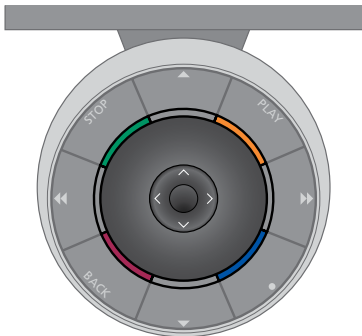

Als u uw televisie bedient met de Beo6-afstandsbediening, beweeg dan de middelste knop naar boven, onderen, links en rechts om door menu's te navigeren. Druk in het midden van de middelste knop om keuzes en instellingen in menu's te bevestigen.

Open het menu TV-INSTELLINGEN door op **Menu** te drukken terwijl de tv aan staat.

Druk op **BACK** om terug te keren naar vorige menu's.

Houd **BACK** ingedrukt om menu's te sluiten.

Als uw Beo6 is ingesteld voor gebruik zonder navigatieknop, druk dan op **STOP** om terug te gaan naar vorige menu's en op **BACK** om menu's te sluiten.

Opgelet: een Beo6 moet opnieuw geconfigureerd worden wanneer u nieuwe producten toevoegt aan uw opstelling.

U kunt uw televisie ook met een Beo5 bedienen, die een gelijkaardige bediening heeft als de Beo6.

Instellen voor eerste gebruik

De instelprocedure wordt geactiveerd wanneer de televisie op de netstroom wordt aangesloten en voor de eerste keer wordt ingeschakeld.

U wordt automatisch door een reeks van schermmenu's geleid waarin u de extra apparatuur die u heeft aangesloten moet aanmelden, bijvoorbeeld luidsprekers.

Als u de instellingen later wilt wijzigen, kunt u deze menu's opnieuw openen en de nodige aanpassingen aanbrengen. Vergeet niet om de luidsprekertypes en -afstanden in te stellen in het menu GELUID.

Volgorde van de menu's bij het instellen voor het eerste gebruik

TAAL MENU ... Hier kunt u de taal voor de schermmenu's selecteren. De tekst op het scherm verandert als u van de ene taal naar de andere overschakelt.

AFSTELLEN STANDAARD ... Hier kunt u de maximale draaihoek instellen voor de televisie. Gebruik ◀ en ▶ om de televisie te draaien en de standbewegingen te beperken.

TV-STAND INSTELLEN ... Stel de gewenste voorkeurposities voor de televisie in. Meer informatie over het menu TV-STAND INSTELLEN [vindt u op pagina 7](#).

TUNER SETUP ... Hiermee kunt u de televisietuner of DVB-tuner uitschakelen. [Zie pagina 8](#).

STAND-BY-INSTELLINGEN ... De televisie kan zo worden ingesteld dat ze zichzelf na een periode van inactiviteit in stand-bystand zet. U kunt ook energiebesparing aan- of uitschakelen, [zie pagina 31](#).

AANSLUITINGEN ... Selecteer het type apparatuur dat u op elke aansluiting heeft aangesloten, de gebruikte aansluitingen, de productnaam en de bronnaam. Meer informatie over het menu AANSLUITINGEN [vindt u op pagina 9](#).

ANTENNEVERB. CONTROLEREN ... Dit menu-item is alleen zichtbaar als de televisietuner is ingeschakeld.

AUTOMATISCH AFSTEMMEN ... Wanneer u uw aangesloten apparatuur heeft aangemeld, verschijnt er automatisch een menu voor het afstemmen van alle kanalen op het scherm. Druk op de **middelste** knop om de automatische kanaalafstemming te starten. De televisie zoekt alle beschikbare kanalen. Meer informatie over het afstemmen van tv-kanalen [vindt u op pagina 19](#).

LUIDSPREKERTYPE ... In dit menu selecteert u de luidsprekers die op de televisie zijn aangesloten (indien van toepassing). [Zie pagina 20](#) voor meer informatie.

LUIDSPREKERAFSTAND ... In dit menu selecteert u de afstand in meter tot elk van de luidsprekers in uw opstelling (alleen BeoVision 10-40/46).

LUIDSPREKERNIVEAU ... In dit menu kunt u het volumeniveau van elke luidspreker in uw opstelling instellen (alleen BeoVision 10-40/46).

AANPASSEN ... In dit menu kunt u lage tonen, volume, hoge tonen, enzovoort aanpassen.

DVB OPSTELLINGS ... Als de DVB-HD-tuner is ingeschakeld, verschijnt het menu DVB OPSTELLINGS. Zie de afzonderlijke DVB-HD-handleiding voor meer informatie.

Meer informatie over het aansluiten van extra apparatuur vindt u in het hoofdstuk over aansluitpanelen in de handleiding Aan de slag.

Menutaal kiezen

U kunt de menutaal die u kiest wanneer u de televisie voor het eerst installeert op elk moment wijzigen.

Nadat u een menutaal heeft gekozen, worden alle menu's en berichten op het scherm in deze taal weergegeven.

U kunt de taal voor de schermmenu's kiezen in het menu TV-INSTELLINGEN. De tekst op het scherm verandert als u van de ene taal naar de andere overschakelt.

- > Open het menu TV-INSTELLINGEN en selecteer OVERIGE INSTELLINGEN.
- > Druk op de **middelste** knop om het menu OVERIGE INSTELLINGEN te openen en markeer TAAL MENU.
- > Druk op de **middelste** knop om het menu TAAL MENU te openen.
- > Beweeg de navigatieknop naar boven of naar onderen om naar uw taalkeuze te gaan.
- > Druk op de **middelste** knop om uw keuze op te slaan.
- > Druk op **BACK** om terug te gaan naar vorige menu's of houd **BACK** ingedrukt om de menu's te sluiten.



Standaardposities voor de televisie instellen

Als uw televisietoestel is uitgerust met de optionele gemotoriseerde stand, dan kunt u het draaien met behulp van de afstandsbediening.

Bovendien kunt u het toestel zo programmeren dat het automatisch naar uw favoriete kijkpositie draait wanneer u het inschakelt. Het kan naar een andere positie draaien wanneer u bijvoorbeeld naar een aangesloten radio luistert en naar stand-bystand draaien wanneer u uw televisie uitschakelt.

U kunt uw televisie ook handmatig draaien.

OPGELET! Meer informatie over het installeren van de gemotoriseerde stand vindt u in de handleiding **Aan de slag**.

Een positie kiezen voor televisiemodus, een positie voor audiomodus en een positie voor wanneer u de tv uitschakelt.

- > Open het menu TV-INSTELLINGEN en selecteer OVERIGE INSTELLINGEN.
- > Druk op de **middelste** knop om het menu OVERIGE INSTELLINGEN te openen en selecteer TV-STAND INSTELLEN.
- > Druk op de **middelste** knop om het menu TV-STAND INSTELLEN te openen.
- > Druk op de **middelste** knop om de VIDEO-positie in te stellen.
- > Gebruik **◀** en **▶** om de televisie te draaien en op uw kijkpositie af te stemmen.
- > Druk op de **middelste** knop om de positie op te slaan.

Een positie opslaan voor wanneer u een audiobron inschakelt via de televisie ...

- > Selecteer AUDIO.
- > Druk op de **middelste** knop om de AUDIO-positie in te stellen.
- > Gebruik **◀** en **▶** om de televisie naar de gewenste positie te draaien.
- > Druk op de **middelste** knop om de positie op te slaan.

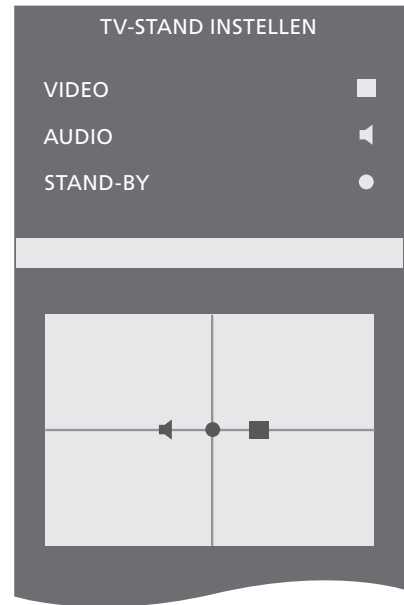

Een positie instellen waarnaar de televisie moet draaien wanneer deze in stand-by wordt gezet ...

- > Selecteer STAND-BY.
- > Druk op de **middelste** knop om de STAND-BY-positie in te stellen.
- > Gebruik **◀** en **▶** om de televisie naar de gewenste positie te draaien.
- > Druk op de **middelste** knop om de positie op te slaan.
- > Druk tijdens het instellen voor eerste gebruik op de **groene** knop om instellen voor eerste gebruik voort te zetten, of ...
- > ... houd **BACK** ingedrukt om alle menu's te sluiten.

Tunerinstelling

Als u de tv-tuner uitschakelt, kunt u de DVB-tuner inschakelen met de TV-knop. Als u de DVB-tuner uitschakelt, kunt u aangesloten randapparatuur inschakelen met de DTV-knop.

De interne tuner uitschakelen ...

- > Open het menu TV-INSTELLINGEN en selecteer OVERIGE INSTELLINGEN.
- > Druk op de **middelste** knop om het menu OVERIGE INSTELLINGEN te openen en markeer TUNER SETUP.
- > Druk op de **middelste** knop om het menu TUNER SETUP te openen en markeer TV-TUNER.
- > Beweeg de navigatieknop naar links of naar rechts om te schakelen tussen de instelling AAN of UIT.
- > Selecteer DVB HD.
- > Beweeg de navigatieknop naar links of naar rechts om te schakelen tussen de instelling AAN of UIT.
- > Druk op de **middelste** knop om de instellingen op te slaan of ...
- > ... houd **BACK** ingedrukt om de menu's te sluiten zonder op te slaan.

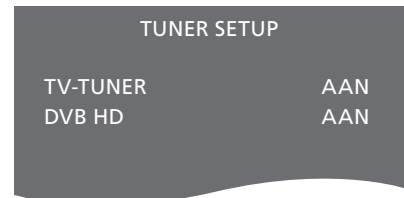

Aansluitingen

Op het aansluitpaneel van de televisie kunt u signaalkabels aansluiten evenals diverse soorten extra apparatuur, bijvoorbeeld een videorecorder of een muzieksysteem van Bang & Olufsen.

Alle apparaten die u op deze ingangen aansluit, moet u aanmelden via het menu AANSLUITINGEN. Meer informatie hierover vindt u op [pagina 12](#).

Voor u apparatuur aansluit op uw televisie, mag u niet vergeten de televisie los te koppelen van de netstroom.

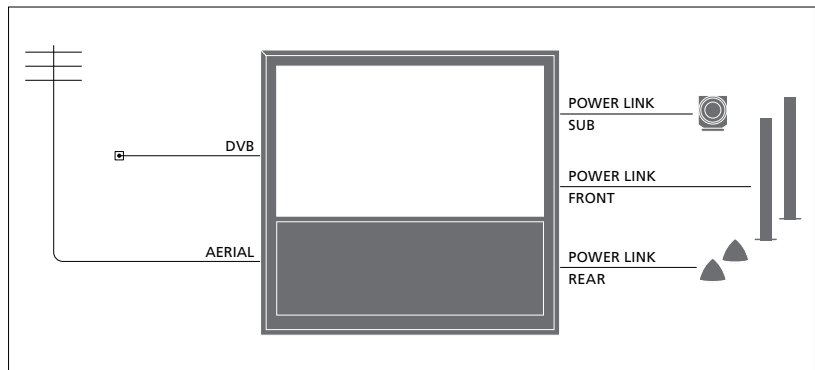

Opstelling BeoVision 10-40/46

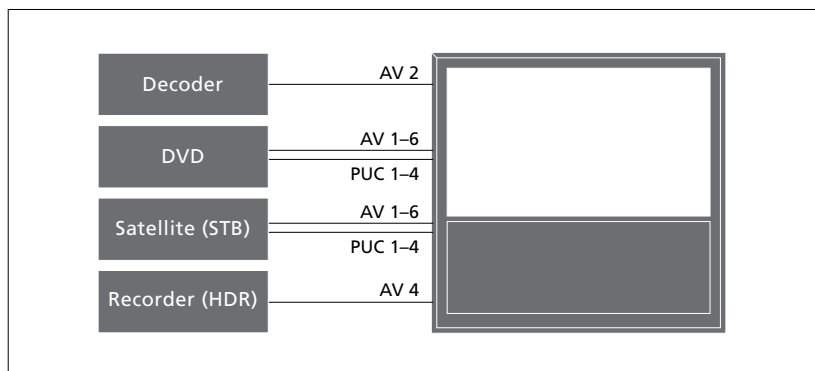

Er gelden enkele beperkingen met betrekking tot types van apparatuur die op de ingangen kunnen worden aangesloten.

Apparaten met een VGA-uitgang kunnen alleen worden aangesloten en aangemeld op de AV3-aansluiting.

De bovenstaande illustraties zijn slechts voorbeelden.

Voor een BeoVision 10-32-systeem met Power Link-luidsprekers en een subwoofer moet de subwoofer aangesloten zijn op de televisie en de luidsprekers op de subwoofer. Er kunnen alleen voorluidsprekers aangesloten worden. [Zie pagina 20](#) voor meer informatie.

IR-type

In de AV-menu's kunt u selecteren hoe een door PUC bediend product wordt aangesloten. U kunt kiezen tussen 'STEKKER' (kabel) en 'INFRAROOD' (IR-blaster).

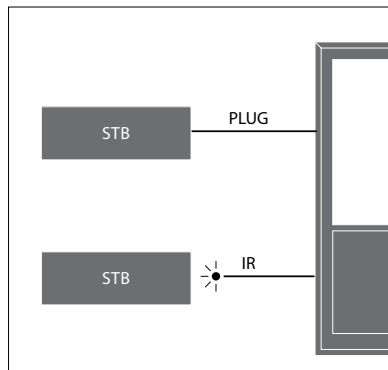

Infraroodzenders: Om producten van een ander merk dan Bang & Olufsen met uw Bang & Olufsen-afstandsbediening te kunnen bedienen, dient u een infraroodzender te bevestigen op elk van de producten. Sluit elke zender aan op de overeenstemmende PUC-aansluiting op het hoofdaansluitpaneel.

DVB-module

De CA-module werkt als een 'kaartlezer' voor uw smartcard, die de gecodeerde signalen van uw provider decodeert.

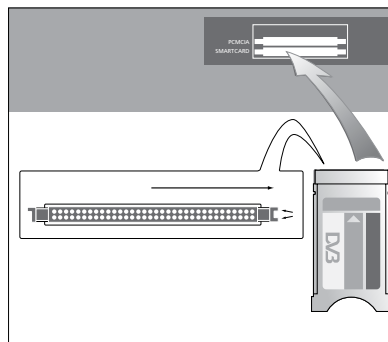

De CA-module heeft één uitstekende rand aan de ene kant en twee uitstekende randen aan de andere kant. De kant met de twee randen moet naar boven gericht zijn.

Bij het invoeren van een kaart moet de gouden chip van het scherm af gekeerd zijn.

>> Aansluitingen

Een pc aansluiten en gebruiken

BELANGRIJK! Voordat u een pc aansluit op de televisie, moet u de televisie, computer en alle op de computer aangesloten apparatuur loskoppelen van de netstroom.

Een computer aansluiten op uw televisie ...

- > Sluit het ene uiteinde met de juiste kabel aan op de DVI-, VGA- of HDMI-uitgang op uw computer en het andere uiteinde op de VGA- of HDMI-aansluiting op de televisie.
- > Om het geluid van de computer via de televisieluidsprekers te beluisteren, moet u de daarvoor bestemde kabel gebruiken en de geluidsuitgang van de computer aansluiten op de aansluitingen R-L of SPDIF van de televisie.
- > Sluit uw televisie, de computer en alle op de computer aangesloten apparatuur weer aan op de netstroom. De pc moet aangesloten zijn op een geaard stopcontact zoals beschreven in de installatie-instructies van de pc.

Als u de pc heeft aangesloten op de VGA-aansluiting van de televisie, moet u de pc aanmelden bij de AV3-aansluiting in het menu AANSLUITINGEN. Een pc aangesloten op de HDMI-aansluiting kan worden aangemeld bij elk van de AV-aansluitingen of aansluitgroepen.

Het computerbeeld op het scherm weergeven

Gebruik uw afstandsbediening om het beeld van de computer op het scherm weer te geven.

Het computerbeeld weergeven ...

- > Druk op LIST en beweeg de navigatieknop naar boven of naar onderen om PC te selecteren op de Beo4-display. Druk vervolgens op de **middelste** knop om het beeld weer te geven. U kunt nu met uw computer werken zoals u gewend bent. (Beo6: druk op **PC**.)

Meer informatie over het aansluiten van een camera op de televisie [vindt u op pagina 15](#).

Extra videoapparatuur aanmelden

Als u extra videoapparatuur aansluit op de televisie, moet u deze aanmelden in het menu AANSLUITINGEN.

Wanneer u de televisie instelt voor het eerste gebruik, worden sommige apparaten die op dat moment zijn aangesloten gedetecteerd door de televisie. Het menu AANSLUITINGEN zal automatisch op het scherm verschijnen zodat u aangesloten apparaten die niet automatisch werden gedetecteerd kunt aanmelden. Als u op een latere datum apparaten aansluit, moet u ze aanmelden in het menu AANSLUITINGEN.

Wat is er aangesloten?

Als u de apparaten die op de televisie zijn aangesloten aanmeldt, kunt u ze met de afstandsbediening bedienen.

- > Open het menu TV-INSTELLINGEN en selecteer OVERIGE INSTELLINGEN.
- > Druk op de **middelste** knop om het menu OVERIGE INSTELLINGEN weer te geven. AANSLUITINGEN is al gemarkeerd.
- > Druk op de **middelste** knop om het menu AANSLUITINGEN weer te geven.
- > Beweeg de navigatieknop naar boven of naar onderen om door de verschillende aansluitgroepen te bladeren: AV1, AV2, AV3, AV5, AV6, HDMI EXPANDER en HDMI MATRIX (indien beschikbaar).
- > Druk op de **middelste** knop om een aangesloten producttype aan te kunnen melden bij de gemarkeerde aansluitgroep.
- > Beweeg de navigatieknop naar boven of naar onderen om te bladeren door de aansluitingen in de groep.
- > Beweeg de navigatieknop naar links of naar rechts om het apparaat dat u op de gemarkeerde aansluiting heeft aangesloten aan te melden.
- > Druk op de **middelste** knop om een product uit de schermlijst te kunnen selecteren.
- > Beweeg de navigatieknop naar links of naar rechts om lijsten voor andere soorten producten weer te geven.
- > Beweeg de navigatieknop naar boven of naar onderen of gebruik een cijferknop om de naam van het product te markeren en druk op de **middelste** knop om het product aan te melden.
- > Druk op de **groene** knop om de bron een naam te kunnen geven. Het naamgevingsmenu zal worden geactiveerd.
- > Beweeg de navigatieknop naar boven of naar onderen om de individuele tekens waaruit de naam bestaat te selecteren.
- > Druk op de **middelste** knop om de naam te accepteren.

AANSLUITINGEN	
AV1	GEEN
AV2	GEEN
AV3	GEEN
AV4	GEEN
AV5	GEEN
AV6	GEEN
HDMI EXPANDER	NEE
HDMI MATRIX	NEE
LINKTUNING	

- > De namen worden weergegeven op het televisiescherm wanneer de bron geselecteerd is.
- > Druk op de **middelste** knop om het menu AUTOM. STAND-BY te openen.
- > Beweeg de navigatieknop naar links of naar rechts om de lijst met stand-by-opties weer te geven (het moment waarop de aangesloten apparatuur in stand-by moet worden gezet).
- > Druk op de **middelste** knop om een stand-by-optie te selecteren.
- > Wanneer u klaar bent met de instellingen voor een enkele aansluitgroep, druk dan op de **middelste** knop om terug te keren naar het menu AANSLUITINGEN.
- > Herhaal de procedure voor elke aansluitgroep.

*Wanneer u bij het instellen voor het eerste gebruik (alleen dan) alle aangesloten apparatuur heeft aangemeld, druk dan op de **groene** knop om de instellingen op te slaan.*

Items in het menu AV1 – AV6 ...

BRON ... Selecteer de bron die u heeft aangesloten. De optie die u selecteert, geeft aan welke knop op de afstandsbediening de bron inschakelt. Bijvoorbeeld: een bron aangemeld als V.MEM wordt geselecteerd wanneer u op de **VMEM**-knop drukt. Een bron aangemeld als DTV2 wordt ingeschakeld wanneer u op **LIST** drukt, vervolgens met de navigatieknop DTV2 selecteert en dan op de **middelste** knop drukt. (Beo6: Druk op DTV2). De opties zijn:
GEEN ... als er niets is aangesloten.
V.MEM ... voor een aangesloten videorecorder of harddiskrecorder.
Alleen AV2–4.
DVD/DVD2 ... voor een aangesloten dvd-speler of -recorder.
DTV2 ... voor andere apparatuur, bijvoorbeeld een set-top box.
DTV ... voor andere apparatuur, zoals een set-top box.
V.AUX2 ... voor andere apparatuur, bijvoorbeeld een spelconsole.
TV ... gebruikt voor de tv-tuner, tenzij u beide tuners uitschakelt in het menu **TUNER SETUP**.
PC ... voor een aangesloten pc.
DECODER ... voor een aangesloten decoder. De bronlijsten zijn verdeeld in vier groepen: 'stb' zijn set-top boxen, 'dvd' zijn dvd-spelers en -recorders, 'vmem' zijn videorecorders inclusief harddiskrecorders, 'andere' zijn bijvoorbeeld pc's en multimedietoestellen.
NAAM ... Hiermee kunt u de bron die u aanmeldt een naam geven. De naam die u invoert, wordt weergegeven op het scherm wanneer u de bron activeert.
(AUTOM. INSTELLEN) ... Maakt het mogelijk om een bron aangesloten op AV5 automatisch te selecteren zodra de televisie een signaal detecteert, op voorwaarde dat de televisie is ingeschakeld op dat moment. De opties zijn **AAN** en **UIT**.
IR-UITGANG ... Selecteer de IR-aansluiting die wordt gebruikt voor de bron. De opties zijn PUC1, PUC2, PUC3, PUC4 en **GEEN**.

IR TYPE ... Selecteer het type IR-aansluiting dat wordt gebruikt. De opties zijn **STEKKER** (voor een kabel-aansluiting) en **IR** (voor een IR-blasteraansluiting).
HDMI ... Geeft aan of de apparatuur op de televisie is aangesloten via een van de HDMI-aansluitingen. Selecteer de juiste aansluiting: A, B of C.
(YPbPr) ... Geeft aan of de apparatuur op de televisie is aangesloten via de YPbPr-aansluitingen. De opties zijn **JA** en **NEE**. Kan alleen worden aangemeld in een van de AV-menu's (AV2-AV4 of AV6). Aanmelden kan op elk gewenst moment.
(VGA) ... Geeft aan of de apparatuur op de televisie is aangesloten via de VGA-aansluiting. De opties zijn **JA** en **NEE**.
S/P-DIF ... Selecteer de gebruikte S/P-DIF-aansluiting. De opties zijn 1, 2 en **GEEN**.

Een HDMI-expander moet altijd worden aangesloten op HDMI C, indien aanwezig, zo niet op HDMI B. Wanneer u een HDMI-expander aansluit, zijn er extra HDMI-aansluitingen beschikbaar; C1, C2, C3 en C4.

Hoewel u uw apparatuur bij elk van de beschikbare brontypes kunt aanmelden, kan het type dat u selecteert een invloed hebben op de manier waarop u uw bron kunt gebruiken.

AV2		
BRON		GEEN
NAAM	
IR-UITGANG		GEEN
IR TYPE		GEEN
HDMI		GEEN
Y/Pb/Pr		NEE
S/P-DIF		GEEN

Over HD-bronnen (High Definition) ...

SD-signalen kunnen worden opgenomen en naar een televisie in een secundaire ruimte worden gestuurd, HD-signalen niet.

Sluit zowel de HD- als de SD-signalen aan op de televisie. De televisie zal altijd het beste signaal gebruiken. Als er geen HD-signaal beschikbaar is, wordt het SD-signaal weergegeven.

*OPGELET! Als u andere apparatuur aangesloten heeft op uw televisie, stelt u **ENERGIEBESP.** in op **UIT**. [Zie pagina 31](#) voor meer informatie.*

Stand-by-instellingen ...

Als u een product van een ander merk dan Bang & Olufsen in het menu AANSLUITINGEN aanmeldt, kunt u ook andere 'STAND-BYOPTIES' voor uw product selecteren. Dit betekent dat u kunt kiezen of het aangesloten product automatisch in stand-bystand zal worden gezet.

De opties zijn:

UIT BIJ BRONWISSEL ... Het product gaat onmiddellijk naar stand-by zodra u een andere bron selecteert.

UIT ALS TV STAND-BY ... Het product gaat naar stand-by wanneer u de televisie in de stand-bystand zet.

ALTIJD AAN ... De televisie activeert de stand-bystand niet voor het product, maar het is wel mogelijk dat het product zelf de stand-bystand activeert ten gevolge van eigen instellingen.

MANUELE BEDIENING ... Het product kan alleen worden in- en uitgeschakeld met de afstandsbediening. Meer informatie hierover vindt u op [pagina 39](#).

Aansluitingen voor camera en hoofdtelefoons

U kunt een hoofdtelefoon aansluiten om bijvoorbeeld naar een kanaal te luisteren, of een camcorder om zelfgemaakte video-opnamen op de televisie te bekijken.

Verwijder het afdekplaatje om bij de aansluitingen voor camera en hoofdtelefoons te komen. Druk tegen de linker- of rechterkant van het afdekplaatje om hem op een eenvoudige manier te verwijderen.

Aansluitingen voor tijdelijke apparaten

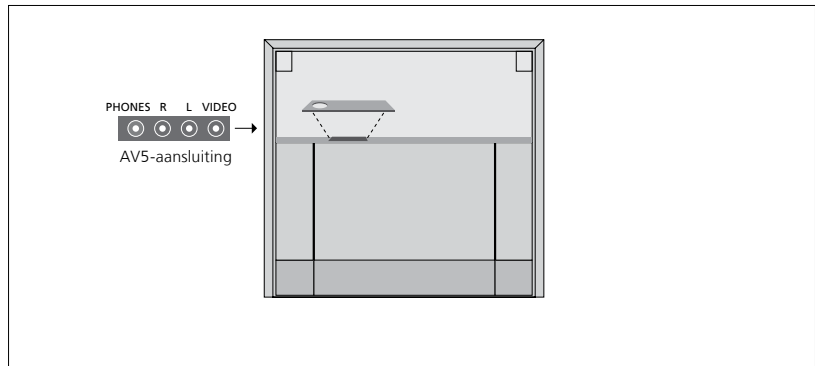

PHONES

U kunt een stereo hoofdtelefoon aansluiten op de ingang PHONES.

- Wanneer het geluid in de luidsprekers niet gedempt is, worden volumeaanpassingen gericht naar de luidsprekers.
- Druk in het midden van de $\wedge \vee$ knop om de op de televisie aangesloten luidsprekers te dempen.
- Wanneer het geluid van de luidsprekers gedempt is, druk dan op \wedge of \vee om het geluid in de hoofdtelefoon te regelen.
- Druk nogmaals in het midden van de $\wedge \vee$ knop om het dempen van de luidsprekers op te heffen.

Opgelet! Langdurige blootstelling aan hard geluid kan uw gehoor beschadigen!

R – L

Voor aansluiting van het geluidssignaal (respectievelijk het rechter- en linker kanaal).

VIDEO

Voor aansluiting van het videosignaal.

Op de afbeelding worden de locaties van de camera- en hoofdtelefoonaansluitingen op BeoVision 10-32 weergegeven. Raadpleeg Aan de slag voor de locaties van deze aansluitingen op BeoVision 10-40/46.

Digitale beelden op uw televisie bekijken

Als u cameraopnamen wilt bekijken, sluit dan de camera aan op de AV5-aansluiting(en) en schakel de televisie in. De televisie registreert het signaal automatisch en u kunt genieten van foto's en videoclips op het scherm.

Om de CAMERA-bron te selecteren via Beo4 ...

> Druk op LIST en beweeg de navigatieknop naar boven of naar onderen om CAMERA* te selecteren op de Beo4-display. Druk vervolgens op de middelste knop om het beeld weer te geven. (Beo6: druk op CAMERA.)

*Om CAMERA weer te kunnen geven op de Beo4, moet u dit eerst toevoegen aan de lijst met Beo4-functies. Raadpleeg voor meer informatie de handleiding die met de Beo4 is meegeleverd.

Geprogrammeerde tv-kanalen bewerken

Als na de automatische afstemming de kanalen niet werden opgeslagen op de kanaalnummers die u verkiest of niet alle opgeslagen kanalen automatisch een naam kregen, dan kunt u de volgorde van de kanalen aanpassen en de kanalen de naam geven van uw keuze.

Als u verdere aanpassingen wilt doen aan de ingestelde kanalen, bijvoorbeeld fijn afstemmen, gebruik dan het menu **HANDMATIG AFSTEMMEN** ([zie pagina 18](#)).

Ingestelde tv-kanalen verplaatsen, een naam geven of verwijderen

Nadat de automatische afstemming van kanalen voltooid is, verschijnt automatisch het menu **KANALEN INSTELLEN** en kunt u de ingestelde tv-kanalen verplaatsen of een naam geven. U kunt ook ongewenste tv-kanalen verwijderen.

Het menu KANALEN INSTELLEN openen ...

- > Open het menu TV-INSTELLINGEN en selecteer **INSTELLING KANAAL**.
- > Druk op de **middelste** knop om het menu **INSTELLING KANAAL** te openen en markeer **KANALEN INSTELLEN**.
- > Druk op de **middelste** knop om het menu **KANALEN INSTELLEN** te openen.

Geprogrammeerde tv-kanalen verplaatsen ...

- > Selecteer in het menu **KANALEN INSTELLEN** het kanaal dat u wilt verplaatsen.
- > Beweeg de navigatieknop naar rechts om het kanaal uit de lijst te halen.
- > Beweeg de navigatieknop naar boven of naar onderen om het kanaal naar het gewenste kanaalnummer te verplaatsen.
- > Beweeg de navigatieknop naar links om het kanaal weer in te voegen in de lijst of van plaats te laten verwisselen met het kanaal dat is ingesteld op het gewenste kanaalnummer.
- > Verplaats nu dit laatste kanaal naar een vrij kanaalnummer of naar een ander nummer dat al bezet is en herhaal de procedure.
- > Als u alle gewenste kanalen heeft verplaatst, drukt u op **BACK** om terug te bladeren door de menu's of houdt u **BACK** ingedrukt om alle menu's te sluiten.

Geprogrammeerde kanalen een naam geven ...

- > Selecteer in het menu KANALEN INSTELLEN het kanaal dat u een naam wilt geven.
- > Druk op de **groene** knop om het kanaal een naam te kunnen geven. Het naamgevingsmenu zal worden geactiveerd.
- > Beweeg de navigatieknop naar boven of naar onderen om de individuele tekens waaruit de naam bestaat te selecteren.
- > Beweeg de navigatieknop naar links of naar rechts om door de tekens te bewegen.
- > Druk op de **middelste** knop om de naam op te slaan.
- > Herhaal deze procedure indien nodig om andere kanaalnummers een naam te geven.
- > Wanneer u de gewenste kanalen een naam heeft gegeven, drukt u op de **middelste** knop om de aangepaste lijst te accepteren of houdt u **BACK** ingedrukt om alle menu's te sluiten.

Geprogrammeerde kanalen verwijderen ...

- > Selecteer in het menu KANALEN INSTELLEN het kanaal dat u wilt verwijderen.
- > Beweeg de navigatieknop naar rechts om het kanaal uit de lijst te halen.
- > Druk op de **gele** knop om het kanaal te kunnen verwijderen.
- > Druk nogmaals op de **gele** knop om de verwijdering te bevestigen of beweeg de navigatieknop twee keer naar links om het kanaal opnieuw in de lijst te plaatsen.
- > Als u de gewenste kanalen heeft gewist, drukt u op **BACK** om alle menu's te sluiten.



Een kanaal verplaatsen.



Een kanaal een naam geven.



Een kanaal verwijderen.

Geprogrammeerde kanalen aanpassen

U kunt tv-kanalen opslaan onder een eigen kanaalnummer. U kunt de ontvangst verbeteren door de kanalen fijn af te stemmen, aangeven welke kanalen gecodeerd zijn en voor elk afzonderlijk kanaal het gewenste geluidstype te kiezen.

- > Open het menu TV-INSTELLINGEN en selecteer INSTELLING KANAAL.
- > Druk op de **middelste** knop om het menu INSTELLING KANAAL te openen en markeer HANDMATIG AFSTEMMEN.
- > Druk op de **middelste** knop om het menu TV HANDMATIG AFSTEMMEN te openen.
- > Beweeg de navigatieknop naar boven en naar onderen om te bladeren door de menu-items.
- > Beweeg de navigatieknop naar links en naar rechts om uw keuzes voor elk item weer te geven.
- > Als u NAAM kiest, druk dan daarna op de **groene** knop om de naamgevingsprocedure te starten. Beweeg de navigatieknop naar boven en naar onderen om de tekens van de gekozen naam in te voeren. Beweeg de navigatieknop naar links en naar rechts om te bewegen door de tekens in de naam.
- > Druk na het bewerken op de **middelste** knop om de instellingen te bevestigen.
- > Druk op de **middelste** knop om het aangepaste kanaal op te slaan.
- > Houd **BACK** ingedrukt om alle menu's te sluiten.

Als het item TV-SYSTEM in het menu verschijnt, controleer dan of het juiste zendsysteem is geselecteerd voordat u begint met afstemmen:

B/G ... voor PAL/SECAM BG
I ... voor PAL I
L ... voor SECAM L
M ... voor NTSC M
D/K ... voor PAL/SECAM D/K

Als bepaalde kanalen in twee talen uitzenden en u wilt beide talen gebruiken, dan kunt u het kanaal twee keer opslaan, één keer voor elke taal.

TV HANDMATIG AFSTEMMEN	
FREQUENTIE	217
KANAALNUMMER	7
NAAM	DR 1
FIJNAFSTEMMING	0
DECODER	UIT
TV-SYSTEM	PAL/BG
GELUID	STEREO

Ook al heeft u een geluidstype of taal opgeslagen, toch kunt u schakelen tussen de verschillende types tijdens het bekijken van een tv-programma.

Kanalen opnieuw afstemmen of toevoegen

U kunt uw televisie zelf naar tv-kanalen laten zoeken.

U kunt maximaal 99 verschillende tv-kanalen instellen op eigen kanaalnummers en elk kanaal een eigen naam geven.

U kunt op nieuwe kanalen afstemmen, bijvoorbeeld wanneer u verhuist - of u kunt opnieuw afstemmen op eerder gewiste kanalen.

Als u kanalen afstemt via het menu KANAAL TOEVOEGEN, blijven uw eerder ingestelde kanalen ongewijzigd. Zo behoudt u alle kanaalnamen en hun volgorde in de kanalenlijst, evenals alle speciale instellingen voor die kanalen.

U kunt alle tv-kanalen opnieuw automatisch laten afstemmen door de televisie. U kunt ook een nieuw kanaal toevoegen of een ingesteld kanaal bijwerken dat bijvoorbeeld door de zendgemachtigde is verplaatst.

- > Open het menu SET-UP en selecteer INSTELLING KANAAL.
- > Druk op de **middelste** knop om het menu INSTELLING KANAAL op te roepen.

Kanalen opnieuw automatisch afstemmen ...

- > Selecteer AUTOMATISCH AFSTEMMEN in het menu INSTELLING KANAAL.
- > Druk op de **middelste** knop om het menu AUTOMATISCH AFSTEMMEN te openen.
- > Beweeg de navigatieknop naar rechts om automatisch afstemmen te starten.
- > Als de automatische afstemming voltooid is, verschijnt het menu KANALEN INSTELLEN. U kunt dan kanalen verwijderen of een naam geven.

Nieuwe tv-kanalen toevoegen ...

- > Selecteer KANAAL TOEVOEGEN in het menu INSTELLING KANAAL.
- > Druk op de **middelste** knop om het menu KANAAL TOEVOEGEN te openen.
- > Beweeg de navigatieknop naar rechts om te starten. Als er nieuwe kanalen worden gevonden, worden deze automatisch toegevoegd.
- > Als het afstemmen voltooid is en er zijn nieuwe kanalen toegevoegd, dan verschijnt het menu KANALEN INSTELLEN. U kunt dan kanalen verwijderen of een naam geven. De cursor staat op het eerste nieuwe kanaal dat aan de lijst is toegevoegd.



OPGELET! Als u alle tv-kanalen opnieuw afstemt, gaan alle kanaalinstellingen die u heeft gemaakt, verloren!

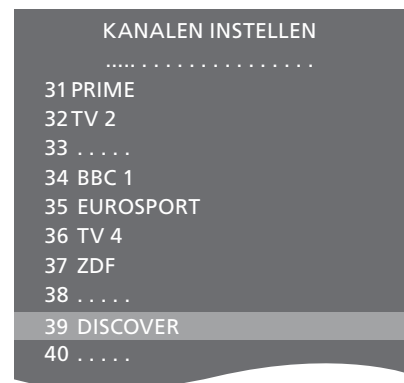

Als u wilt, kunt u Power Link-luidsprekers en een BeoLab-subwoofer op uw televisie aansluiten. U kunt er ook voor kiezen om enkel een subwoofer of een serie externe luidsprekers aan te sluiten.

Als u zowel luidsprekers als een subwoofer aansluit, moet de subwoofer aangesloten zijn op de televisie en de luidsprekers op de subwoofer.

Selecteer uw luidsprekertype

Schakel de televisie in voor u de luidsprekerinstellingen aanpast.

De luidsprekertypes aanmelden ...

- > Open het menu TV-INSTELLINGEN en selecteer OVERIGE INSTELLINGEN.
- > Druk op de **middelste** knop om het menu OVERIGE INSTELLINGEN te openen en selecteer GELUIDSINSTELLINGEN.
- > Druk op de **middelste** knop om het menu GELUIDSINSTELLINGEN te openen en markeer LUIDSPREKERTYPE.
- > Druk op de **middelste** knop om het menu LUIDSPREKERTYPE te openen en beweeg de navigatieknop naar boven of onderen om het type van uw middenluidspreker te selecteren.
- > Beweeg de navigatieknop naar links of naar rechts om te kiezen tussen JA en NEE.
- > Druk op de **middelste** knop om op te slaan of druk op **BACK** om het menu te sluiten zonder op te slaan.

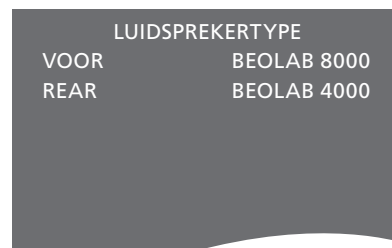

Luidsprekerinstelling – BeoVision 10-40/46

Door Power Link-luidsprekers en een BeoLab-subwoofer aan uw televisie toe te voegen, krijgt u een perfect surroundgeluidstelsel.

Een surroundgeluidopstelling past makkelijk in uw huiskamer. Bepaal met behulp van de afbeelding uw ideale kijk- en luisterpositie. De beste geluidservaring ontstaat binnen het gebied gecreëerd door de luidsprekers.

Uw luidsprekertypes selecteren

Schakel de televisie in voor u de luidsprekerinstellingen aanpast.

De luidsprekertypes aanmelden ...

- > Open het menu TV-INSTELLINGEN en selecteer OVERIGE INSTELLINGEN.
- > Druk op de **middelste** knop om het menu OVERIGE INSTELLINGEN te openen en selecteer GELUIDSINSTELLINGEN.
- > Druk op de **middelste** knop om het menu GELUIDSINSTELLINGEN te openen en markeer LUIDSPREKERTYPE.
- > Druk op de **middelste** knop om het menu LUIDSPREKERTYPE te openen en beweeg de navigatieknop naar links of naar rechts om het type van uw luidspreker te selecteren.
- > Beweeg de navigatieknop naar onderen om naar de volgende luidspreker te gaan en beweeg de navigatieknop naar links of naar rechts om uw luidsprekertype te selecteren.
- > Druk op de middelste knop om op te slaan of druk op **BACK** om het menu te sluiten zonder op te slaan.

LUIDSPREKERTYPE	
VOOR	BEOLAB 8000
REAR	BEOLAB 4000
SUBWOOFER	JA

De luidsprekerafstanden invoeren

Schakel de televisie in vanuit uw favoriete kijkpositie. Voer de afstand in rechte lijn tussen uw kijkpositie en elke luidspreker in (in meter).

De luidsprekerafstanden instellen ...

- > Open het menu TV-INSTELLINGEN en selecteer OVERIGE INSTELLINGEN.
- > Druk op de **middelste** knop om het menu OVERIGE INSTELLINGEN te openen en selecteer GELUIDSINSTELLINGEN.
- > Druk op de **middelste** knop om het menu GELUIDSINSTELLINGEN te openen en markeer LUIDSPREKERAFSTAND.
- > Druk op de **middelste** knop om het menu LUIDSPREKERAFSTAND te openen.
- > Verplaats de cursor van de ene luidspreker naar de andere en beweeg de navigatieknop naar links of naar rechts om de rechtstreekse afstand (bij benadering) tussen uw kijkpositie en elk van de luidsprekers te selecteren (in meter).
- > Wanneer u de luidsprekerafstanden heeft ingevoerd, drukt u op de **middelste** knop om op te slaan of op **BACK** om het menu te sluiten zonder op te slaan.

LUIDSPREKERAFSTAND	
MIDDEN	1,0 M
LINKS FRONT	1,0 M
RECHTS FRONT	1,0 M
RECHTS ACHTER	1,0 M
LINKS ACHTER	1,0 M
SUBWOOFER	1,0 M

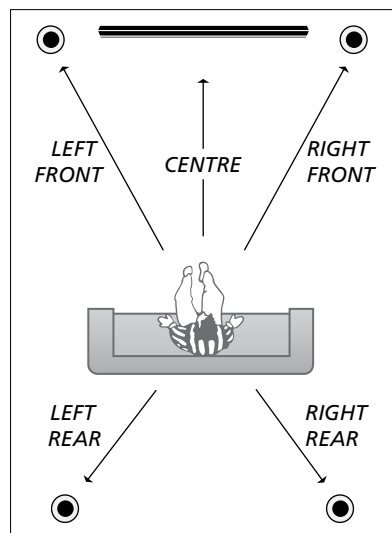

Het geluidsniveau afstemmen

Wanneer u luidsprekers op de televisie heeft aangesloten in een surroundgeluidopstelling moet u de luidsprekers kalibreren.

Hierbij laten alle luidsprekers in de surroundgeluidopstelling om de beurt een kalibratietoon horen. Vervolgens stemt u het geluidsniveau van alle aangesloten luidsprekers af op het geluidsniveau van de middenluidspreker. U kunt de kalibratietoon automatisch van luidspreker naar luidspreker laten gaan of u kunt zelf aangeven welke luidspreker u wilt horen.

Als u de luidsprekers eenmaal heeft afgestemd, hoeft u deze procedure alleen nog maar te herhalen als u de opstelling wijzigt, bijvoorbeeld als u een of meer luidsprekers verplaatst.

LUIDSPREKERNIVEAU	
SEQUENTIE	HANDMATIG
LINKS FRONT
RECHTS FRONT
RECHTS ACHTER
LINKS ACHTER

Het geluidsniveau afstemmen ...

- > Open het menu TV-INSTELLINGEN en selecteer OVERIGE INSTELLINGEN.
- > Druk op de **middelste** knop om het menu OVERIGE INSTELLINGEN te openen en selecteer GELUIDSINSTELLINGEN.
- > Druk op de **middelste** knop om het menu GELUIDSINSTELLINGEN te openen en markeer LUIDSPREKERNIVEAU.
- > Druk op de **middelste** knop om het menu LUIDSPREKERNIVEAU te openen. SEQUENTIE is gemarkeerd.
- > Beweeg de navigatieknop naar links of naar rechts om te kiezen tussen AUTOMATISCH en HANDMATIG.
- > Beweeg de navigatieknop naar links of naar rechts om het luidsprekergekluid aan te passen en beweeg de navigatieknop naar boven of naar onderen om naar een andere luidspreker te gaan.
- > Als u het geluid voor alle luidsprekers in uw surroundgeluidopstelling heeft ingesteld, drukt u op de **middelste** knop om op te slaan of op **BACK** om het menu te sluiten zonder op te slaan.

De naam van het actieve geluidssysteem weergeven

U kunt de naam van het actieve geluidssysteem voor een bron of zender op het scherm weergeven. Het is echter niet mogelijk om een geluidssysteem aan te passen of vooraf in te stellen.

Het actieve geluidssysteem weergeven ...

- > Open het menu TV-INSTELLINGEN en selecteer OVERIGE INSTELLINGEN.
- > Druk op de **middelste** knop om het menu OVERIGE INSTELLINGEN te openen en selecteer GELUIDSINSTELLINGEN.
- > Druk op de **middelste** knop om het menu GELUIDSINSTELLINGEN te openen en markeer ACTIEF GELUIDSSYSTEEM.
- > Druk op de **middelste** knop om het menu ACTIEF GELUIDSSYSTEEM te openen. Het actieve geluidssysteem wordt weergegeven.
- > Houd **BACK** ingedrukt om alle menu's te sluiten.

ACTIEF GELUIDSSYSTEEM

INPUT FORMAAT:
MONO/STEREO

OUTPUT FORMAAT:
STEREO
SPEAKER 1

Een voorbeeld van een geluidssysteem dat kan verschijnen in het menu.

Uw luidsprekercombinatie hoeft niet overeen te stemmen met het aantal beschikbare kanalen opdat het geluidssysteem werkt.

Beeld- en geluidsinstellingen aanpassen

De instellingen voor beeld en geluid zijn in de fabriek op gemiddelde waarden ingesteld die geschikt zijn voor de meeste gebruikssituaties. U kunt deze instellingen echter altijd aan uw eigen wensen aanpassen.

U kunt de helderheid, het contrast of de kleur van het beeld aanpassen. Bij het geluid kunt u het volume, de lage en hoge tonen instellen.

U kunt uw instellingen voor beeld en geluid tijdelijk wijzigen (tot het moment waarop de televisie wordt uitgeschakeld) of permanent opslaan.

U kunt de GAMEMODUS activeren wanneer u een spelconsole aansluit op uw televisie.

Meer informatie over hoe u het beeldformaat wijzigt, vindt u in de handleiding Aan de slag.

Helderheid, kleur of contrast aanpassen

De beeldinstellingen kunnen worden aangepast via het menu **BEELDINSTELLINGEN**. Tijdelijke instellingen worden gewist wanneer u de televisie uitschakelt.

- > Open het menu TV-INSTELLINGEN en selecteer OVERIGE INSTELLINGEN.
- > Druk op de **middelste** knop om het menu OVERIGE INSTELLINGEN te openen en selecteer BEELDINSTELLINGEN.
- > Druk op de **middelste** knop om het menu BEELDINSTELLINGEN te openen.
- > Beweeg de navigatieknop naar boven of naar onderen om door menu-items te bladeren.
- > Beweeg de navigatieknop naar links of naar rechts om de waarden aan te passen.
- > Druk op **BACK** om instellingen tijdelijk te wijzigen tot u de televisie uitschakelt, of
- > ... druk op de **middelste** knop om uw instellingen permanent op te slaan.

Voor videobronnen die het VGA-signaal gebruiken, worden tevens de volgende opties weergegeven:

- HOR. AFMETING ... Hiermee stelt u de breedte van het beeld in.
- VERT. AFMETING ... Hiermee stelt u de hoogte van het beeld in.
- HOR. POSITIE ... Hiermee stelt u de horizontale positie van het beeld in.
- VERT. POSITIE ... Hiermee stelt u de verticale positie van het beeld in.

Let op: deze vier instellingen zijn alleen van toepassing op de schermresolutie gebruikt op het moment dat u de instellingen aanpast.

*Als u het beeld tijdelijk van het scherm wilt verwijderen, druk dan op **LIST** en beweeg de navigatieknop naar boven of naar onderen om **B.Dempen** te selecteren op de Beo4-display. Druk vervolgens op de **middelste** knop. Druk op een bronknop om het beeld opnieuw weer te geven. (Beo6: druk op **⏏** om de Scène-display weer te geven op de Beo6, druk op **Beeld** en vervolgens op **B.Dempen**. Druk nogmaals op **B.Dempen** om het beeld opnieuw weer te geven).*



*Wanneer signalen worden verstuurd in het formaat 1080p of 1080i, is het menu-item **GROOTTE** beschikbaar in het menu **BEELDINSTELLINGEN**.*

Gamemodus

Als u een spelconsole aansluit of een computerspel speelt met de televisie als monitor, dan kunt u de 'Gamemodus' activeren. Gamemodus minimaliseert de vertraging veroorzaakt door de signaalverwerking. De televisie onthoudt of de gamemodus geactiveerd was wanneer een bron voor het laatst geselecteerd was.

GAMEMODUS rechtstreeks activeren met de Beo6 ...

> Druk op **Game** en selecteer **Aan** of selecteer **Uit** om 'Gamemodus' opnieuw uit te schakelen.

GAMEMODUS activeren via het menu TV-INSTELLINGEN ...

- > Open het menu TV-INSTELLINGEN en selecteer OVERIGE INSTELLINGEN.
- > Druk op de **middelste** knop om het menu OVERIGE INSTELLINGEN te openen en selecteer BEELDINSTELLINGEN.
- > Druk op de **middelste** knop om het menu BEELDINSTELLINGEN te openen.
- > Beweeg de navigatieknop naar boven of naar onderen om naar GAMEMODUS te gaan.
- > Druk op de **middelste** knop om te schakelen tussen AAN en UIT.
- > Druk op **BACK** om terug te gaan naar vorige menu's en houd **BACK** ingedrukt om alle menu's te sluiten.

GAMEMODUS rechtstreeks activeren met de Beo4¹ ...

- > Druk op **LIST** en beweeg de navigatieknop naar boven of naar onderen om GAME te selecteren op de Beo4-display.
- > Druk op de **middelste** knop om te schakelen tussen AAN en UIT.

¹*Als u een Beo4 zonder navigatieknop heeft, is GAME mogelijk niet beschikbaar.

Volume, lage tonen of hoge tonen aanpassen

De geluidsinstellingen zijn in de fabriek ingesteld op gemiddelde waarden die geschikt zijn voor de meeste gebruikssituaties. U kunt deze instellingen echter altijd aan uw eigen wensen aanpassen.

U kunt niveaus instellen voor volume, lage tonen, hoge tonen en een subwoofer.

U kunt ook de loudnessfunctie in- of uitschakelen. Deze functie compenseert het effect dat het menselijk oor bij lagere geluidsterktes minder gevoelig wordt voor hoge en lage tonen. Bij een laag volume worden de hoge en lage tonen extra versterkt weergegeven, waardoor de muziek dynamischer gaat klinken.

Daarnaast kunt u twee standaard luidsprekercombinaties selecteren: één die u kunt gebruiken wanneer u een videobron op uw televisie inschakelt en één die u kunt gebruiken wanneer u een op uw televisie aangesloten audiobron inschakelt. U kunt nog steeds op ieder moment een andere luidsprekercombinatie kiezen als u dat wenst.

Meer informatie over luidsprekercombinaties [vindt u op pagina 28](#).

Geluid aanpassen ...

- > Open het menu TV-INSTELLINGEN en selecteer OVERIGE INSTELLINGEN.
- > Druk op de **middelste** knop om het menu OVERIGE INSTELLINGEN te openen en selecteer GELUIDSINSTELLINGEN.
- > Druk op de **middelste** knop om het menu GELUIDSINSTELLINGEN te openen en selecteer AANPASSEN.
- > Druk op de **middelste** knop om het menu AANPASSEN te openen.
- > Beweeg de navigatieknop naar boven of naar onderen om het item te selecteren dat u wilt aanpassen.
- > Beweeg de navigatieknop naar links of naar rechts om de waarden aan te passen of een instelling te kiezen.
- > Druk op **BACK** om uw instellingen tijdelijk te wijzigen tot u de televisie uitschakelt, of ...
- > ... druk op de **middelste** knop om uw instellingen permanent op te slaan.

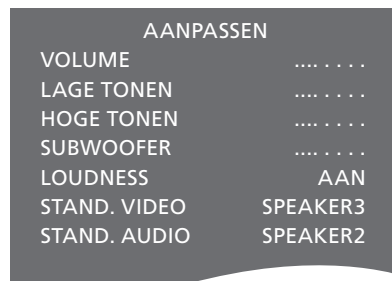

De inhoud van het menu GELUIDSINSTELLINGEN hangt af van wat u op de televisie heeft aangesloten.

Dagelijks gebruik van luidsprekercombinaties – BeoVision 10-32

U kunt de luidsprekercombinatie kiezen die past bij de bron die u gebruikt, mits de diverse geluidstypes beschikbaar zijn op uw televisie.

OPGELET! Als u geen externe luidsprekers heeft aangesloten, of enkel een subwoofer, kunt u enkel **SPEAKER 1** selecteren.

Luidsprekers selecteren voor filmgeluid

U kunt tussen drie luidsprekercombinaties kiezen, afhankelijk van de bron die u gebruikt en de luidsprekers die u op uw televisie heeft aangesloten.

- > Druk op **LIST** en beweeg de navigatieknop naar boven of naar onderen om **SPEAKER** te selecteren op de Beo4-display (Beo6: druk op  om de Scène-display op de Beo6 weer te geven en druk vervolgens op **Luidspreker** om het Luidsprekerscherm te openen).
- > Druk op 1 – 3 om de luidsprekercombinatie van uw keuze te selecteren. (Beo6: druk op **Optimaliseren** of **Modus 1 – 3**.) De geselecteerde luidsprekers worden automatisch ingeschakeld.
- > Houd **BACK** ingedrukt om **SPEAKER** van de Beo4-display te verwijderen en terug te gaan naar de bron die u aan het gebruiken was. (Beo6: druk op  om de Luidspreker-display te verwijderen.)

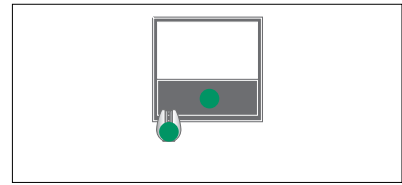

SPEAKER 1

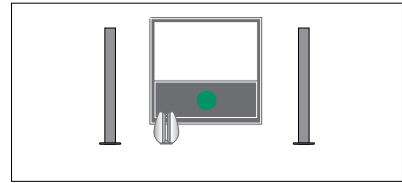

SPEAKER 1

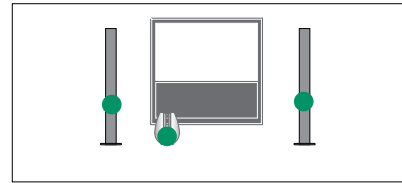

SPEAKER 2

De luidsprekerbalans aanpassen met de Beo4

U kunt de balans tussen de luidsprekers tijdelijk aanpassen ...

- > Druk op **LIST** en beweeg de navigatieknop naar boven of naar onderen om **SPEAKER** te selecteren op de Beo4-display. Druk vervolgens op de **middelste** knop.
- > Gebruik nu **◀** en **▶** om de luidsprekerbalans links en rechts aan te passen.
- > Druk op **BACK** om **SPEAKER** van de Beo4-display te verwijderen en terug te gaan naar de gebruikte bron.

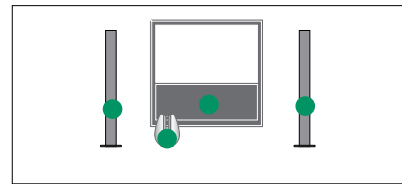

SPEAKER 3

U kunt twee standaard luidsprekercombinaties instellen die geschikt zijn voor de bron die u gebruikt: [zie pagina 27](#).

Dagelijks gebruik van luidsprekercombinaties – BeoVision 10-40/46

U kunt uw televisie uitbreiden tot een volledig surroundgeluidstelsel door Bang & Olufsen-luidsprekers en een BeoLab-subwoofer aan te sluiten.

Wanneer u een van de bronnen inschakelt, selecteert de televisie automatisch de juiste luidsprekers, afhankelijk van het soort geluid dat past bij de bron die u gebruikt.

De luidsprekercombinatie wordt geoptimaliseerd als u op middelste knop drukt op de Beo4. **OPGELET!** Als u slechts twee voorluidsprekers aan de tv heeft toegevoegd, kunt u alleen **SPEAKER 1 - 3** kiezen.

Luidsprekers selecteren voor filmgeluid

U kunt de luidsprekercombinatie kiezen die past bij de bron die u gebruikt, mits de diverse geluidstypes beschikbaar zijn op uw televisie.

- > Druk op **LIST** en beweeg de navigatieknop naar boven of naar onderen om **SPEAKER** te selecteren op de Beo4-display (Beo6: druk op \triangle om de Scène-display op de Beo6 weer te geven en druk vervolgens op **Luidspreker** om het Luidsprekerscherm te openen).
- > Druk op de middelste knop als u het geluid wilt optimaliseren of druk op 1 – 5 om de gewenste luidsprekercombinatie te selecteren. (Beo6: druk op **Optimaliseren** of **Modus 1 – 5**.) De geselecteerde luidsprekers worden automatisch ingeschakeld.
- > Houd **BACK** ingedrukt om **SPEAKER** van de Beo4-display te verwijderen en terug te gaan naar de bron die u aan het gebruiken was. (Beo6: druk op \triangle om de Luidspreker-display te verwijderen.)

De luidsprekerbalans aanpassen met de Beo4

U kunt de balans tussen de luidsprekers tijdelijk aanpassen.

- > Druk op **LIST** en beweeg de navigatieknop naar boven of naar onderen om **SPEAKER** te selecteren op de Beo4-display. Druk vervolgens op de **middelste** knop.
- > Gebruik nu **▲**, **▼**, **◀** en **▶** om de luidsprekerbalans voor, achter, links en rechts aan te passen.
- > Houd **BACK** ingedrukt om **SPEAKER** van de Beo4-display te verwijderen en terug te gaan naar de bron die u aan het gebruiken was.

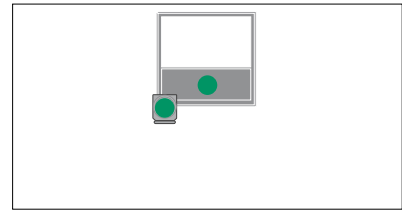

SPEAKER 1

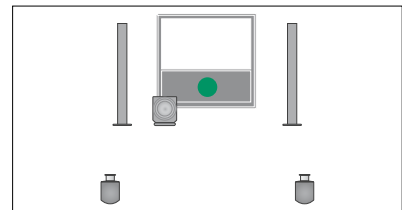

SPEAKER 1

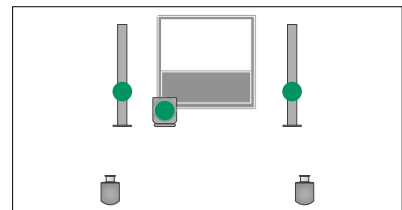

SPEAKER 2

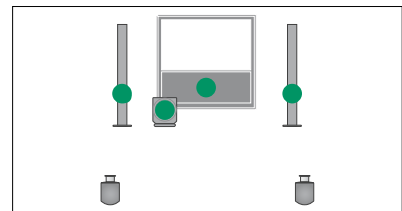

SPEAKER 3

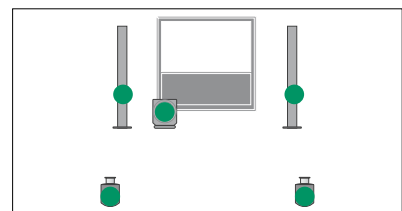

SPEAKER 4

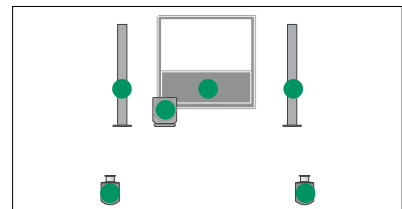

SPEAKER 5

De televisie automatisch laten in- en uitschakelen

Uw televisie beschikt over een ingebouwde Sleep Timer die uw televisie uitschakelt na een opgegeven aantal minuten.

U kunt de televisie ook laten reageren op een timer geprogrammeerd op een audio- of videomaster aangesloten op de televisie via Master Link.

Als DTV de bron is van de timer, moet u de timer instellen in het menu DTV-WEERGAVEPROGRAMMERING.

Het is eveneens mogelijk om stand-by-instellingen door te voeren op uw televisie zodat deze zichzelf na een periode van inactiviteit uitschakelt.

Als u andere apparatuur aangesloten heeft op uw televisie, stelt u ENERGIEBESP. in op UIT.

OPGELET! Uit veiligheidsoverwegingen zal de stand niet draaien als de tv wordt ingeschakeld via een Play Timer.

Sleep Timer

U kunt ervoor zorgen dat de televisie zichzelf automatisch uitschakelt na een paar minuten.

*De Sleep Timer inschakelen met de Beo4*¹ ...*

- > Druk op **LIST** en beweeg de navigatieknop naar boven of naar onderen om **SLEEP** te selecteren op de Beo4-display.
- > Druk meermaals op de **middelste** knop om het gewenste aantal minuten te selecteren.

De Sleep Timer uitschakelen ...

- > Druk op **LIST** en beweeg de navigatieknop naar boven of naar onderen om **SLEEP** te selecteren op de Beo4-display.
- > Druk meermaals op de **middelste** knop totdat **UIT** wordt weergegeven op het televisiescherm.

De Sleep Timer inschakelen met de Beo6 ...

- > Druk meermaals op **Sleep** voor het selecteren van het aantal minuten of **Uit**.

De Sleep Timer instellen via het menu ...

- > Druk op **MENU** om het menu TV-INSTELLINGEN te openen en selecteer **AUTOM. UITSCH.**
- > Druk op de **middelste** knop om het menu **AUTOM. UITSCH.** te openen.
- > Druk meermaals op de **middelste** knop om te schakelen tussen het aantal minuten en **UIT**.

¹*Als u een Beo4 zonder navigatieknop heeft, is **SLEEP** mogelijk niet beschikbaar.

Play Timer

Als u met een Master Link-kabel een audio- of videoproduct van Bang & Olufsen op uw televisie aansluit, kunt u dit product al dan niet opnemen in de timerfuncties via het menu **WEERGAVE PROGRAMMEREN**. Als u bijvoorbeeld de timerfuncties wilt gebruiken voor de televisie maar niet voor het audiosysteem, zet dan de **Play Timer** van de televisie op **AAN** en de **Play Timer** van het audiosysteem op **UIT**.

De Play Timer inschakelen ...

- > Druk op **MENU** om het menu TV-INSTELLINGEN te openen en selecteer **WEERGAVE PROGRAMMEREN**.
- > Druk op de **middelste** knop om het menu **WEERGAVE PROGRAMMEREN** te openen en selecteer **ACTIVEREN JA/NEE**.
- > Druk op de **middelste** knop om het menu **ACTIVEREN JA/NEE** te openen.
- > Beweeg de navigatieknop naar links of naar rechts om **AAN** te selecteren.
- > Druk op de **middelste** knop om de instelling op te slaan.

Raadpleeg de bij het product geleverde handleiding voor meer informatie over het programmeren van timers en het in- en uitschakelen van de Play Timer voor een aangesloten audio- of videoproduct van Bang & Olufsen.

DTV Play Timer

Als de Play Timer die u op een aangesloten audio- of videoproduct van Bang & Olufsen heeft geprogrammeerd DTV gebruikt als bron en als de DVB HD-module is ingeschakeld op uw televisie, dan moet u de instellingen voor MODUS en KANAALGROEP selecteren. In MODUS selecteert u of radio of televisie als bron moet gebruikt worden. In KANAALGROEP selecteert u welke stations- of zendergroepen gebruikt moeten worden wanneer de Play Timer wordt uitgevoerd.

Een DTV Play Timer instellen ...

- > Open het menu TV-INSTELLINGEN en selecteer OVERIGE INSTELLINGEN.
- > Druk op de **middelste** knop om het menu OVERIGE INSTELLINGEN te openen en selecteer DTV-WEERGAVEPROGRAMMERING.
- > Druk op de **middelste** knop om het menu DTV-WEERGAVEPROGRAMMERING te openen en beweeg de navigatieknop naar boven of naar onderen om te schakelen tussen MODUS en KANAALGROEP.
- > Beweeg de navigatieknop naar links of naar rechts om de gewenste instelling te selecteren.
- > Druk op de **middelste** knop om de instelling op te slaan.
- > Druk op **BACK** om terug te gaan naar vorige menu's en houd **BACK** ingedrukt om alle menu's te sluiten.

Opgelet! Als de tv-tuner uitgeschakeld is en de DVB-HD-module wordt ingeschakeld via de knop TV op de afstandsbediening, dan is de naam van het menu TV-WEERGAVEPROGRAMMERING.

Vergeet niet om het menu WEERGAVEPROGRAMMEREN in te stellen op AAN als de televisie of de luidsprekers geactiveerd moeten worden door de Play Timer.

Stand-by-instellingen

De televisie kan zo worden ingesteld dat ze zichzelf na een periode van inactiviteit in stand-bystand zet. De fabrieksinstelling is 4 uur. Deze functie is alleen van toepassing in videomodus, niet in audiomodus. U kunt uw televisie ook instellen zodat deze energie bespaart.

Om stand-by-instellingen te bepalen ...

- > Open het menu TV-INSTELLINGEN en selecteer OVERIGE INSTELLINGEN.
- > Druk op de middelste knop om het menu OVERIGE INSTELLINGEN te openen en selecteer STAND-BY-INSTELLINGEN. Druk op de **middelste** knop om het menu STAND-BY-INSTELLINGEN te openen en beweeg de navigatieknop naar boven of naar onderen om te schakelen tussen AUTOM. STAND-BY en ENERGIEBESP.
- > Beweeg de navigatieknop naar links of naar rechts om de gewenste instelling te selecteren.
- > Druk op de **middelste** knop om de instelling op te slaan.
- > Druk op **BACK** om terug te gaan naar vorige menu's en houd **BACK** ingedrukt om alle menu's te sluiten.

Als u AUTOM. STAND-BY heeft ingeschakeld, zal er een bericht op het televisiescherm verschijnen als de televisie inactief was gedurende de in het menu ingestelde tijd. De televisie schakelt dan automatisch in stand-by als u niets doet.

Wanneer er gedurende 15 minuten geen videosignaal wordt gedetecteerd, schakelt de televisie over naar de stand-bystand.



Menu DTV-WEERGAVEPROGRAMMERING



Menu STAND-BY-INSTELLINGEN

Als u ENERGIEBESP. instelt op AAN, mag er geen Master Link aangesloten zijn en kunt u de televisie of haar bronnen niet activeren in de secundaire ruimte. Wanneer ENERGIEBESP. ingesteld is op AAN, is het bovendien niet mogelijk om externe Play Timers te activeren of opnames te maken op een harddiskrecorder van Bang & Olufsen.

Uw Beo4-afstandsbediening instellen

Als u geen Beo4-afstandsbediening heeft met een navigatieknop, moet u de instelling wijzigen in het menu BEO4-VERSIE. U moet uw televisie instellen voor bediening met een Beo4 zonder navigatieknop.

U kunt er echter ook voor kiezen om uw televisie in te stellen voor bediening zonder navigatieknop, zelfs als uw afstandsbediening een navigatieknop heeft. Dit kan handig zijn als u beschikt over een BeoLink-systeem dat ook een televisie omvat zonder het menu BEO4-VERSIE.

Als u uw televisie instelt voor bediening zonder een navigatieknop en uw Beo4 heeft een navigatieknop, dan moet u ook de instelling MODUS van uw Beo4 wijzigen. Zie de Beo4-handleiding voor verdere informatie.

Beo4-type

In het menu BEO4-VERSIE stelt u in of de Beo4-afstandsbediening die u gebruikt een navigatieknop heeft of niet.

De Beo4-versie instellen ...

- > Open het menu TV-INSTELLINGEN en selecteer OVERIGE INSTELLINGEN.
- > Druk op de **middelste** knop om het menu OVERIGE INSTELLINGEN te openen en selecteer BEO4-VERSIE.
- > Druk op de **middelste** knop om het menu BEO4-VERSIE te selecteren.
- > Beweeg de navigatieknop naar boven of naar onderen om de gewenste instelling te selecteren.
- > Druk op de **middelste** knop om de instelling op te slaan.
- > Druk op **BACK** om terug te gaan naar vorige menu's en houd **BACK** ingedrukt om alle menu's te sluiten.



Meer informatie over menubediening met de verschillende types afstandsbedieningen vindt u op [pagina 4](#).

Funcities inschakelen

Extra functies in uw televisie kunnen toegankelijk gemaakt worden via het menu FUNCTIES INSCHAKELEN. Neem voor meer informatie over extra functies contact op met uw Bang & Olufsen-dealer.

Sleutel voor het inschakelen van functies

Om extra functies beschikbaar te maken, moet u een sleutel invoeren. Deze sleutel kunt u aankopen bij uw Bang & Olufsen-dealer. De sleutel kan achteraf niet meer worden gedeactiveerd.

Een activeringsleutel invoeren ...

- > Open het menu TV-INSTELLINGEN en selecteer OVERIGE INSTELLINGEN.
- > Druk op de **middelste** knop om het menu OVERIGE INSTELLINGEN te openen en selecteer FUNCTIES INSCHAKELEN.
- > Druk op de **middelste** knop om het menu FUNCTIES INSCHAKELEN te openen.
- > Selecteer de functie die u wilt activeren en druk op de **middelste** knop.
- > Gebruik de cijferknoppen om de 12-cijferige sleutel in te voeren. U kunt een fout cijfer wissen door de navigatieknop naar links te bewegen. Als u alle cijfers wilt wissen, drukt u op **BACK**.
- > Wanneer de cijfers zijn ingevoerd, druk dan op de **middelste** knop om te bevestigen.



HDMI Matrix

De functie HDMI Matrix is een extra functie die afzonderlijk kan worden aangekocht. Wanneer de aangekochte activeringssleutel is ingevoerd, is er extra software beschikbaar op uw televisie. De HDMI Matrix zelf is een fysiek product dat kan worden aangesloten en dat u de mogelijkheid biedt om tot 32 externe bronnen aan te sluiten op uw televisie en er toegang toe te krijgen via de Beo6-afstandsbediening. Neem voor meer informatie over extra functies contact op met uw Bang & Olufsen-dealer.

Belangrijke informatie

De HDMI Matrix moet worden aangesloten en ingesteld door uw Bang & Olufsen-dealer.

- Uw Beo6-afstandsbediening moet opnieuw worden geconfigureerd voor u de HDMI Matrix kunt gebruiken.
- Het is niet mogelijk om de HDMI Matrix te bedienen met een Beo4-afstandsbediening.
- U kunt niet meer dan één HDMI Matrix aansluiten in een opstelling.
- De HDMI Matrix kan niet worden geconfigureerd op een HDMI-expander.

HDMI MATRIX	
MATRIX	JA
INGANGEN	16
IR-UITGANG	PUC1
IR TYPE	
STEKKER	
HDMI	A

Instellingen in het menu HDMI MATRIX ...

In het menu HDMI MATRIX kunt u instellingen selecteren voor uw HDMI Matrix.

In het menu AANSLUITINGEN ...

- > Open het menu HDMI MATRIX.
- > Stel het veld MATRIX in op JA.
- > Stel het veld INGANGEN in op minimaal het aantal bronnen dat u heeft aangesloten.
- > Selecteer een IR-aansluiting. U kunt GEEN niet selecteren.
- > Selecteer een IR TYPE om aan te geven hoe de tv-bediening wordt aangesloten op de HDMI Matrix.
- > Selecteer een HDMI-aansluiting. U kunt GEEN niet selecteren.
- > Druk op de **middelste** knop om het menu HDMI MATRIX op te slaan.
- > Selecteer na het opslaan van uw instellingen een type HDMI Matrix.
- > Druk op de **middelste** knop om de instellingen op te slaan.

Als u later een opgeslagen HDMI Matrix-configuratie uitschakelt door het veld HDMI Matrix in te stellen op NEE, dan blijven uw instellingen voor INGANGEN opgeslagen. Als u het veld later opnieuw op JA instelt, dan zullen de instellingen opnieuw verschijnen.

Bronnen toevoegen aan uw opstelling ...

De bronnen aangesloten op de HDMI Matrix moeten worden aangemeld op de televisie.

Configuratie van ingangen ...

- > Configureer ingang per ingang.
- > Geef elke ingang een naam volgens de instructies op het scherm. Als u een ingang geen naam geeft, wordt de naam van de geselecteerde PUC-lijst gebruikt.
- > Selecteer een PUC-bron voor de specifieke ingang. De bronnen worden onderverdeeld in vier categorieën: SET-TOP BOX, DVD-SPELER/RECORDER, VIDEO TAPERECORDER en OVERIG.
- > Zodra u de inganginstellingen heeft opgeslagen, kunt u de volgende ingang configureren. Ga verder met de procedure tot alle aangesloten ingangen zijn geconfigureerd.
- > Druk op de **groene** knop om terug te keren naar het menu AANSLUITINGEN.

HDMI MATRIX	
INGANG 1	GEEN
INGANG 2	GEEN
INGANG 3	GEEN
INGANG 4	GEEN
INGANG 5	GEEN
INGANG 6	GEEN
INGANG 7	GEEN
INGANG 8	GEEN

Teletekst

Het dagelijkse gebruik van teletekst wordt beschreven in de handleiding Aan de slag. U kunt echter ook uw favoriete teletekstpagina's opslaan om er snel toegang toe te krijgen.

Favoriete teletekstpagina's opslaan

Er zijn negen MEMO-pagina's beschikbaar voor de teletekstdienst van elk kanaal.

Een MEMO-pagina maken ...

- > Open een pagina die u vaak bekijkt.
- > Beweeg de navigatieknop naar links of naar rechts om de cursor in de menubalk naar SET-UP te verplaatsen en druk op de **middelste** knop. De 9 beschikbare MEMO-plaatsen worden weergegeven op nummer. De eerste is gemarkeerd.
- > Druk op de **middelste** knop om de huidige pagina op te slaan. De cursor schakelt nu over naar de volgende beschikbare MEMO-plaats.
- > Gebruik de cijferknoppen op de Beo4 om de volgende teletekstpagina te selecteren die u wilt opslaan.
- > Herhaal de procedure voor elke pagina die u wilt opslaan.
- > Om de MEMO-instellingen te verlaten, moet u de cursor verplaatsen naar BACK op de teletekstmenubalk en op de **middelste** knop drukken.
- > Druk op **BACK** om teletekst te verlaten.

Dagelijks gebruik van MEMO-pagina's

Soms wilt u snel even uw MEMO-pagina's raadplegen, bijvoorbeeld om de verkeersinformatie te lezen 's ochtends voor u naar uw werk vertrekt.

MEMO-pagina's bekijken ...

- > Druk op TEXT om teletekst te openen.
- > Druk op ◀ of ▶ om door de MEMO-pagina's te bladeren.
- > Druk op **BACK** om teletekst te verlaten.

Een MEMO-pagina verwijderen ...

- > Beweeg de navigatieknop naar links of naar rechts om de cursor te verplaatsen naar SET-UP en druk op de middelste knop.
- > Verplaats de cursor naar de MEMO-pagina die u wilt verwijderen en druk op de **gele** knop.
- > Druk nogmaals op de **gele** knop om te bevestigen.

Teletekstondertitels voor een programma weergeven ...

Als u beschikbare teletekstondertitels automatisch wilt weergeven voor een specifiek programma, sla dan de teletekstondertitelpagina op als MEMO-pagina 9. Ondertitels worden echter niet weergegeven wanneer de teletekstbron DVB-HD is, noch wanneer teletekst wordt weergegeven op een gesplitst scherm.

Andere apparatuur bedienen met de Beo4 of Beo6

De ingebouwde Peripheral Unit Controller fungeert als een vertaler tussen videoapparatuur aangesloten op de harddiskrecorder, zoals een set-top box, videorecorder of dvd-speler, en de Bang & Olufsen-afstandsbediening.

U kunt de Bang & Olufsen-afstandsbediening gebruiken om toegang te krijgen tot de functies van producten van een ander merk dan Bang & Olufsen.

Wanneer u de producten inschakelt, zijn de functies beschikbaar via een menu-overlay op het televisiescherm als u een Beo4-afstandsbediening gebruikt, of via de Beo6-display.

Instructies over de diverse functies van uw apparatuur vindt u in de handleidingen van de producten zelf.

Niet alle aangesloten videoapparatuur wordt ondersteund door Bang & Olufsen. Neem voor meer informatie over ondersteunde apparatuur contact op met uw Bang & Olufsen-dealer.

De Beo4-afstandsbediening gebruiken

Als u een Beo4-afstandsbediening heeft, zijn sommige functies rechtstreeks beschikbaar via de Beo4 wanneer u de apparatuur inschakelt. Bijkomende functies zijn beschikbaar via een menu-overlay die u op het scherm kunt weergeven. In dit menu kunt u zien welke Beo4-knoppen specifieke diensten of functies activeren.

Uw Bang & Olufsen-dealer kan u een 'show mapping'-overzicht verstrekken met meer gedetailleerde uitleg over het bedienen van de aangesloten apparatuur met de Beo4.

- > Druk op een brontoets, bijvoorbeeld **V MEM**, om de aangesloten apparatuur in te schakelen.
- > Druk op **MENU** om de menu-overlay weer te geven.
- > Druk op de cijfer-toets die de gewenste functie activeert of druk op een van de gekleurde toetsen om een functie te activeren.

De menu-overlay voor apparatuur aangesloten op een televisie in de primaire ruimte kan niet worden weergegeven op het televisiescherm in de secundaire ruimte.

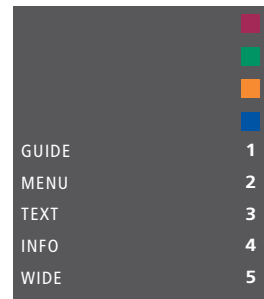

Voorbeeld van een menu-overlay. De Beo4-knoppen staan rechts in het menu en de functies die ze bedienen staan links. Het menu kan ook knoppen bevatten van de afstandsbediening die met uw apparatuur werd meegeleverd.

Rechtstreekse bediening met de Beo4

Als u weet met welke Beo4-knop u de gewenste functie activeert, kunt u die functie selecteren zonder dat u daarvoor eerst de menu-overlay hoeft weer te geven.

Als uw apparatuur is ingeschakeld ...

- > Druk op een van de gekleurde knoppen om een functie te activeren.
- > Houd de **middelste** knop ingedrukt om de Programmagids of 'Nu/Volgende' op het scherm weer te geven als u apparatuur gebruikt die deze functies ondersteunt.
- > Druk op **MENU** en gebruik de cijferknoppen om de gewenste functie te activeren.
- > Gebruik **▲** en **▼** om door kanalen te bladeren*.
- > Gebruik **◀◀** en **▶▶** om bijvoorbeeld opnames terug en vooruit te spoelen*.

**Dit is niet mogelijk op de Beo4 zonder navigatieknop.*

Menu's van apparatuur gebruiken

Zodra u aangesloten apparatuur geactiveerd heeft, kunt u de eigen menu's daarvan bedienen met de afstandsbediening.

Wanneer menu's van apparaten worden weergegeven ...

- > Beweeg de navigatieknoppen naar boven, onderen, links en rechts om te navigeren door de menu's.
- > Druk op de **middelste** knop om een functie te selecteren en te activeren.
- > Druk op **BACK** om menu's te sluiten of om terug te keren naar een vorig menu.
- > Druk op de cijferknoppen om, wanneer van toepassing, informatie in te voeren in menu's of diensten.
- > Gebruik de gekleurde knoppen zoals aangegeven in de menu's van uw aangesloten apparatuur.
- > Druk op **BACK** om terug te gaan naar vorige menu's en houd **BACK** ingedrukt om alle menu's te sluiten.

De Beo6-afstandsbediening gebruiken

De voornaamste functies van uw apparatuur kunnen bediend worden met de Beo6-afstandsbediening. Het is echter mogelijk dat niet alle functies ondersteund worden door de Beo6. De beschikbare diensten en functies worden getoond op de Beo6-display wanneer u de apparatuur inschakelt.

- > Druk op een brontoets, bijvoorbeeld **DTV**, om de aangesloten apparatuur in te schakelen.
- > Druk op de knop op de Beo6-display die de gewenste functie activeert.

*Wanneer u aangesloten apparatuur als bron heeft gekozen, druk dan twee keer op **MENU** om het hoofdmenu van de televisie te openen.*

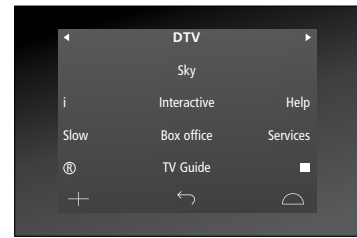

Voorbeeld van een Beo6-display gebruikt om een set-top box te bedienen.

Een audiosysteem aansluiten en bedienen

Als u een compatibel Bang & Olufsen-audiosysteem aansluit op de televisie via een Master Link-kabel, kunt u gebruikmaken van de mogelijkheden van een geïntegreerd audio-/videosysteem.

U kunt muziek op uw audiosysteem afspelen via luidsprekers aangesloten op de televisie of een tv-programma opzetten en het geluid naar de luidsprekers van het audiosysteem sturen.

U kunt uw AV-systeem in één ruimte plaatsen of verdelen over twee ruimten met in de ene ruimte de televisie en in de andere ruimte het audiosysteem met een set luidsprekers.

Als u Master Link wilt gebruiken om uw audio-/videosysteem te integreren, moet u ENERGIEBESP. instellen op UIT, [zie pagina 31](#).

Niet alle audiosystemen van Bang & Olufsen zijn geschikt voor integratie met de televisie.

Uw audiosysteem op de televisie aansluiten

Sluit een BeoLink-kabel aan op de MASTER LINK-aansluitingen van de televisie en het audiosysteem.

De AV-installatie programmeren met de Beo4

U kunt uw in een AV-systeem geïntegreerde televisie op de juiste Option instellen met de Beo4. Plaats het volledige systeem eerst in stand-bystand.

Option-instelling voor de televisie ...

- > Houd de toets • ingedrukt op de Beo4 en druk op LIST.
- > Laat beide knoppen los.
- > Beweeg de navigatieknop naar boven of naar onderen om **OPTION?** te selecteren op de Beo4-display. Druk vervolgens op de **middelste** knop.
- > Beweeg de navigatieknop om **V.OPT** weer te geven op de Beo4-display en voer vervolgens het juiste cijfer in (**1, 2 of 4**).

Option-instelling voor het audiosysteem ...

- > Houd de toets • ingedrukt op de Beo4 en druk op LIST.
- > Laat beide knoppen los.
- > Beweeg de navigatieknop naar boven of naar onderen om **OPTION?** te selecteren op de Beo4-display. Druk vervolgens op de **middelste** knop.
- > Beweeg de navigatieknop naar boven of naar onderen om **A.OPT** weer te geven op de Beo4-display en voer vervolgens het juiste cijfer in (**0, 1, 2, 4, 5 of 6**).

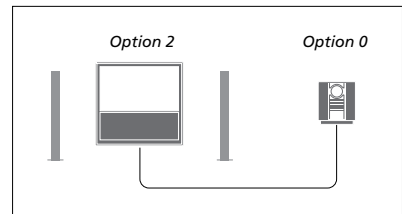

Als de televisie en een audiosysteem bij elkaar in één ruimte staan en alle luidsprekers zijn aangesloten op de televisie, stel dan de televisie in op Option 2 en het audiosysteem op Option 0.

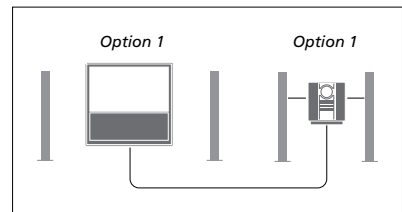

Als de televisie (met of zonder extra luidsprekers) en het audiosysteem (met een aangesloten set luidsprekers) zijn opgesteld in dezelfde ruimte, stel dan de televisie in op Option 1 en het audiosysteem op Option 1.

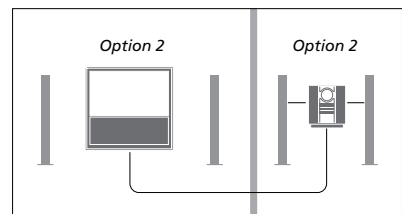

Als het audiosysteem is opgesteld in één ruimte en de televisie (met of zonder extra luidsprekers) in een andere ruimte, stel dan de televisie in op Option 2 en het audiosysteem op Option 2.

De AV-installatie programmeren met de Beo6

Als uw televisie deel uitmaakt van een audio-/videosysteem, dan moet u ze op de juiste Option instellen met de Beo6. Plaats het volledige systeem eerst in stand-bystand.

Option-instelling voor de televisie ...

- > Ga vóór de televisie staan.
- > Houd de knop • ingedrukt en druk tegelijkertijd op de **middelste** knop om het menu Instellingen op de Beo6 weer te geven.
- > Laat beide knoppen los.
- > Druk op **Optie Pgm** om het scherm Opties programmeren te openen op de Beo6.
- > Druk op de knop die overeenstemt met de zone waarin uw televisie is geplaatst, bijvoorbeeld **Tv-ruimte**.

Option-instelling voor het audiosysteem ...

- > Ga voor het audiosysteem staan.
- > Houd de knop • ingedrukt en druk tegelijkertijd op de **middelste** knop om het menu Instellingen op de Beo6 weer te geven.
- > Laat beide knoppen los.
- > Druk op **Optie Pgm** om het scherm Opties programmeren te openen op de Beo6.
- > Druk op de knop die overeenstemt met de zone waarin uw audiosysteem is geplaatst, bijvoorbeeld **Audioruimte**.

Een audio-/videosysteem gebruiken

Als u het audiosysteem integreert met de televisie, kunt u kiezen via welke luidsprekercombinatie het audio- of videogeluid wordt weergegeven. Bovendien kunt u videogeluid opnemen op het audiosysteem.

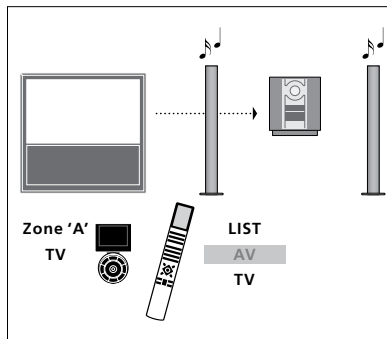

Als u wilt luisteren naar het geluid van een televisiebron op de luidsprekers van uw audiosysteem zonder het scherm in te schakelen, druk dan op **LIST** en beweeg de navigatieknop naar boven of naar onderen om **AV** te selecteren op de Beo4-display. Druk vervolgens op **TV**. (Beo6: Selecteer de zone voor de luidsprekers van uw audiosysteem, druk vervolgens op een bronknop, bijvoorbeeld **TV**). Beo4-instructies worden aan de rechterkant weergegeven, Beo6-instructies aan de linkerkant.

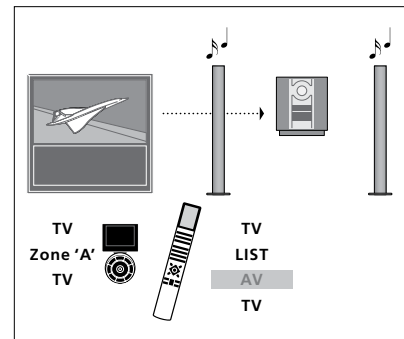

Als u wilt luisteren naar geluid van een televisiebron op de luidsprekers van uw audiosysteem met het scherm ingeschakeld, druk dan op **TV**, vervolgens op **LIST** en beweeg de navigatieknop naar boven of naar onderen om **AV** te selecteren op de Beo4-display. Druk daarna nogmaals op **TV**. (Beo6: druk op **TV** en selecteer de zone voor de luidsprekers van uw audiosysteem en druk daarna opnieuw op **TV**). Beo4-instructies worden aan de rechterkant weergegeven, Beo6-instructies aan de linkerkant.

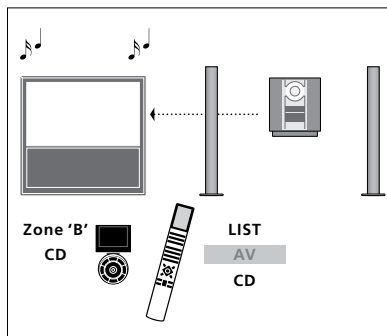

Als u wilt luisteren naar geluid op de luidsprekers die zijn aangesloten op de televisie, druk dan op **LIST** en beweeg de navigatieknop naar boven of naar onderen om **AV** te selecteren op de Beo4-display. Druk daarna op **CD**. (Beo6: Selecteer de zone voor luidsprekers die zijn aangesloten op de televisie en druk vervolgens op de knop van een audiobron, zoals **CD**). Beo4-instructies worden aan de rechterkant weergegeven, Beo6-instructies aan de linkerkant.

Geluid en beeld doorgeven via BeoLink

Met het BeoLink-systeem kunt u beeld- en/of geluidssignalen door het hele huis verspreiden.

U kunt uw televisie in de woonkamer bijvoorbeeld koppelen aan een ander videosysteem of aan een stel luidsprekers in een andere ruimte, waardoor het mogelijk wordt om beeld of geluid te 'verplaatsen' naar een andere ruimte.

Als u een BeoLink-systeem heeft geïnstalleerd, kunt u kiezen of u de televisie in de primaire ruimte gebruikt, bijvoorbeeld in de woonkamer, of in een secundaire ruimte, bijvoorbeeld de studeerkamer of slaapkamer.

In sommige gevallen kan het nodig zijn om modulatorinstellingen op te geven.

Aansluitingen in de secundaire ruimte

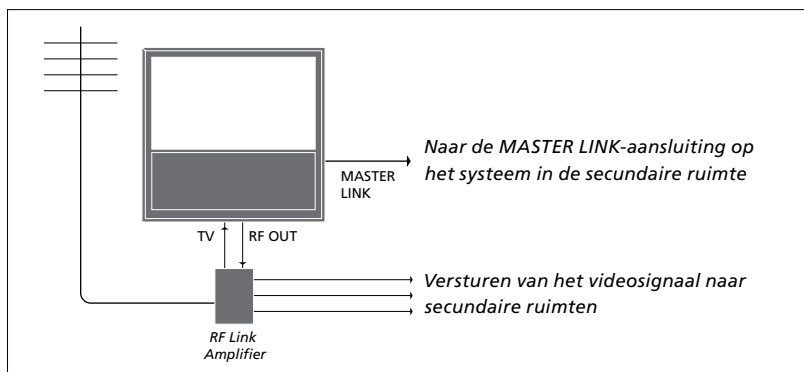

De televisie in de primaire ruimte moet via een Master Link-kabel worden gekoppeld aan het systeem in de secundaire ruimte:

- > Sluit de Master Link-kabel aan op de MASTER LINK-ingang op de televisie.
- > Als u ook videosignalen wilt doorsturen, sluit u een gewone antennekabel aan op de aansluiting RF OUT van de televisie. Leid vervolgens de antennekabel naar de RF Link-versterker en de Master Link-kabel naar de secundaire ruimte. Volg voor de aansluiting de handleiding van de apparatuur in de secundaire ruimte.

Als er al een audiosysteem is aangesloten op de Master Link-aansluiting en u wenst meer apparatuur aan te sluiten, moet u met een speciaal verbindingkastje de Master Link-kabel splitsen en verbinden met de kabel uit de secundaire ruimte. Neem hiervoor contact op met uw Bang & Olufsen-dealer.

Een televisie in de primaire ruimte kan geen digitale signalen (HDMI) sturen naar het systeem in de secundaire ruimte.

Als u ENERGIEBESP. instelt op AAN, kunt u de televisie of haar bronnen niet activeren in de secundaire ruimte. Er mag evenmin een Master Link aangesloten zijn.

Stysteemmodulator

Als u een audio-opstelling heeft, zoals een BeoLink Active/Passive, en u in dezelfde ruimte ook een niet-koppelbare tv wilt installeren, zet u de systeemmodulator op AAN. De fabrieksinstelling is AUTO. Deze dient te worden gebruikt als u een koppelbare televisie van Bang & Olufsen gebruikt.

De systeemmodulator inschakelen ...

- > Open het menu TV-INSTELLINGEN en selecteer OVERIGE INSTELLINGEN.
- > Druk op de **middelste** knop om het menu OVERIGE INSTELLINGEN te openen en markeer AANSLUITINGEN.
- > Druk op de **middelste** knop om het menu AANSLUITINGEN te openen en markeer LINKTUNING.
- > Druk op de **middelste** knop om het menu LINKTUNING te openen en markeer MODULATOR.
- > Beweeg de navigatieknop naar links of naar rechts om AAN te selecteren.
- > Druk op de **middelste** knop om de instelling op te slaan, of ...
- > ... houd **BACK** ingedrukt om alle menu's te sluiten zonder op te slaan.

Linkfrequentie

Als bijvoorbeeld een tv-kanaal in uw regio uitzendt op dezelfde frequentie als de in de fabriek afgestelde frequentie van het BeoLink-systeem (599 MHz), moet u de systeemmodulator afstemmen op een vrije frequentie. Wanneer u de linkfrequentie voor de televisie in de primaire ruimte wijzigt, moet u de frequentie voor de televisie in de secundaire ruimte aanpassen aan deze gewijzigde instelling.

De verbindingfrequentie wijzigen ...

- > Open het menu TV-INSTELLINGEN en selecteer OVERIGE INSTELLINGEN.
- > Druk op de **middelste** knop om het menu OVERIGE INSTELLINGEN te openen en markeer AANSLUITINGEN.
- > Druk op de **middelste** knop om het menu AANSLUITINGEN te openen en markeer LINKTUNING.
- > Druk op de **middelste** knop om het menu LINKTUNING te openen en selecteer FREQUENTIE.
- > Beweeg de navigatieknop naar links of naar rechts om een niet-gebruikte frequentie te vinden.
- > Druk op de **middelste** knop om de instelling op te slaan, of ...
- > ... houd **BACK** ingedrukt om alle menu's te sluiten zonder op te slaan.

LINKTUNING	
FREQUENTIE	599
TV-SYSTEM	B/G
MODULATOR	AUTO

Het menu LINKTUNING.

LINKTUNING	
FREQUENTIE	599
FIJNAFSTEMMING	0
TV-SYSTEM	B/G

Het menu LINKFREQUENTIE.

Bij het afstemmen van de linkfrequentie in de secundaire ruimte, wordt er een testbeeld getoond. FIJNAFSTEMMING is alleen beschikbaar in opstellingen met een secundaire ruimte/Option 4.

Televisie in een secundaire ruimte

Als in uw huis BeoLink is geïnstalleerd en u plaatst de televisie in een secundaire ruimte, dan kunt u alle aangesloten systemen via de televisie bedienen.

Om de televisie in een secundaire ruimte te kunnen gebruiken, dient u de onderstaande procedure te volgen:

- 1 Sluit de televisie in de secundaire ruimte aan op de netstroom.
- 2 Stel met behulp van de afstandsbediening de televisie in de secundaire ruimte in op de juiste Option.
- 3 Koppel de televisie in de secundaire ruimte los van de netstroom.
- 4 Maak de nodige aansluitingen.
- 5 Steek de netstekker van de televisie in de secundaire ruimte weer in het stopcontact.

Option-instelling

Om te zorgen dat het hele systeem correct functioneert, moet u de televisie in de secundaire ruimte instellen op de juiste Option voordat u aansluit op het systeem in de primaire ruimte!

Met de Beo4 ...

- > Druk op LIST op de Beo4 terwijl u de knop • ingedrukt houdt.
- > Laat beide knoppen los.
- > Beweeg de navigatieknop naar boven of naar onderen om **OPTION?** te selecteren op de Beo4-display. Druk vervolgens op de **middelste** knop.
- > Beweeg de navigatieknop naar boven of naar onderen om **V.OPT** te selecteren op de Beo4-display. Druk vervolgens op **6***.

Met de Beo6 ...

- > Ga vóór de televisie in de secundaire ruimte staan.
- > Houd de knop • ingedrukt en druk tegelijkertijd op de **middelste** knop om het menu Instellingen op de Beo6 weer te geven.
- > Laat beide knoppen los.
- > Druk op **Optie Pgm** om het scherm Opties programmeren te openen op de Beo6.
- > Druk op de knop die overeenstemt met de zone waarin uw televisie is geplaatst.

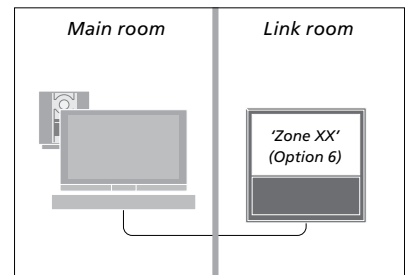

**Als u de televisie wilt gebruiken in een secundaire ruimte waarin al audiobronnen zijn aangesloten, bijvoorbeeld luidsprekers, moet u de televisie instellen op Option 5.*

Bediening in een secundaire ruimte

In de secundaire ruimte kunt u alle aangesloten systemen bedienen met de afstandsbediening.

Bronnen gebruiken die alleen beschikbaar zijn in een van de ruimten ...

- > Druk op de toets voor de bron die u wilt gebruiken, zoals **RADIO**.
- > Bedien de geselecteerde bron op de normale manier.

Een bron uit de primaire ruimte gebruiken – het brontype is beschikbaar in beide ruimten ...

- > Druk op **LIST** en beweeg de navigatieknop naar boven of naar onderen om **LINK** te selecteren op de Beo4-display. (Beo6: Druk op **Link** om een brondisplay te openen.)
- > Druk op de knop voor de bron die u wilt gebruiken, bijvoorbeeld **TV**.
- > Bedien de bron op de normale manier.

Een bron uit de secundaire ruimte gebruiken – het brontype is beschikbaar in beide ruimten ...

- > Druk op de knop voor de bron die u wilt gebruiken, bijvoorbeeld **TV**.
- > Bedien de bron op de normale manier.

Stereogeluid in de secundaire ruimte ...

Gewoonlijk wordt geluid afkomstig van een videobron uit de primaire ruimte, zoals een set-top box, in mono doorgestuurd naar de secundaire ruimte. U kunt echter ook stereogeluid kiezen:

- > Druk op **TV** om de televisie aan te zetten.
- > Druk op **LIST** en beweeg de navigatieknop naar boven of naar onderen om **AV** te selecteren op de Beo4-display. (Beo6: Druk op **AV** om een brondisplay te openen).
- > Druk bijvoorbeeld op **DTV** om een bron te activeren die op het systeem in de primaire ruimte is aangesloten, zoals een set-top box.

Tijdens het gebruik van deze functie is geen doorgifte van andere bronnen uit de primaire ruimte naar andere systemen in de secundaire ruimte mogelijk.

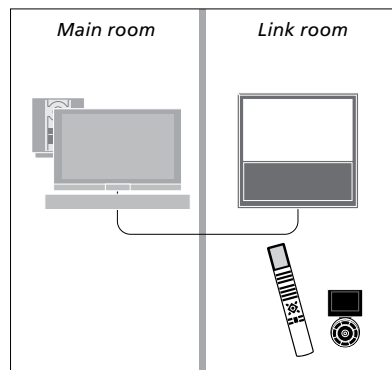

Twee televisies in dezelfde ruimte

Als u uw televisie in een ruimte plaatst waarin al een andere Bang & Olufsen-televisie staat en beide apparaten kunnen signalen van de afstandsbediening ontvangen, dan moet u de Option-instelling van de televisie wijzigen. Zo voorkomt u dat beide televisies tegelijk worden ingeschakeld.

Wanneer u de Option van de televisie programmeert, koppel dan de televisie die u niet wilt programmeren los van de netstroom. Hiermee garandeert u dat alleen de televisie die u wilt programmeren de Option-programmering ontvangt.

Eén afstandsbediening voor beide televisies

Opdat uw televisie correct zou werken, is het essentieel dat de televisie is ingesteld op de juiste Option. [Zie pagina 44](#) voor informatie over Option-programmering. U moet uw televisie instellen op Option 4; als u een Beo6 heeft, moet u ook de correcte zone*¹ selecteren.

Beo4 – De televisie bedienen in Option 4 ...
Doorgaans activeert u een bron, bijvoorbeeld TV, door eenvoudigweg op de betreffende bronknop op de afstandsbediening te drukken. Als u de televisie echter instelt op Option 4, moet u het volgende doen als u een Beo4 heeft:

- > Druk op **LIST** en beweeg de navigatieknop naar boven of naar onderen om **LINK** te selecteren op de Beo4-display.
- > Druk vervolgens op een brontoets, bijvoorbeeld **TV**.

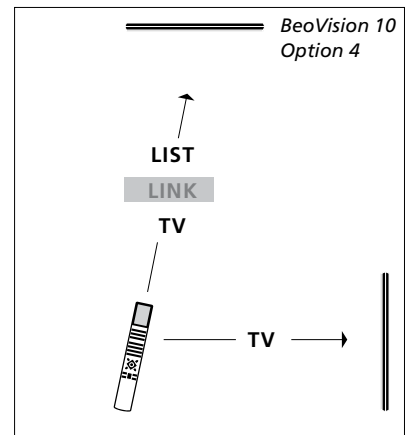

Beo4-bediening.

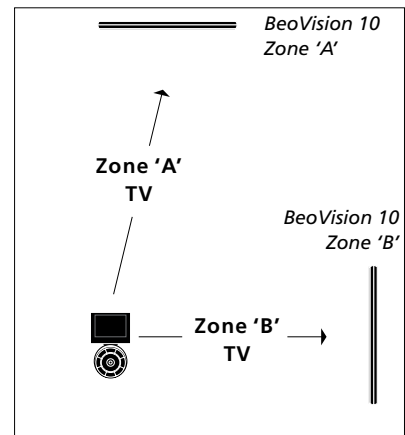

Beo6-bediening.

¹***OPGELET!** Neem voor meer informatie over keuze van de zone contact op met uw Bang & Olufsen-dealer.